

# USER'S MANUAL

## AIR-CONDITIONER

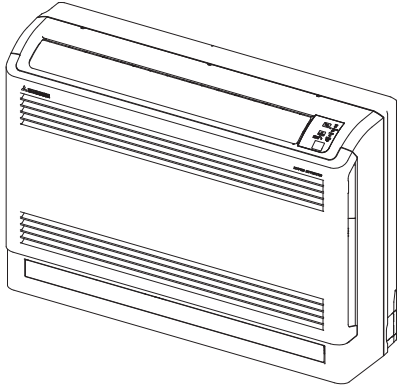

SRF25ZS-W  
SRF35ZS-W  
SRF50ZSX-W



USER'S MANUAL

AIR-CONDITIONER

ENGLISH

MANUEL DE L'UTILISATEUR

CLIMATISEUR

FRANÇAIS

ANWENDERHANDBUCH

KLIMAGERÄT

DEUTSCH

ISTRUZIONI PER L'USO

CONDIZIONATORE D'ARIA

ITALIANO

MANUAL DEL PROPIETARIO

ACONDICIONADOR DE AIRE

ESPAÑOL

GEBRUIKERSHANDLEIDING

AIRCONDITIONING

NEDERLANDS

MANUAL DO UTILIZADOR

APARELHO DE AR CONDICIONADO

PORTUGUÊS

ΟΔΗΓΙΕΣ ΧΡΗΣΗΣ

ΚΛΙΜΑΤΙΣΤΙΚΟ

ΕΛΛΗΝΙΚΑ

РУКОВОДСТВО ПО ЭКСПЛУАТАЦИИ

КОНДИЦИОНЕР ВОЗДУХА

РУССКИЙ

KULLANIM KILAVUZU

SPLIT KLİMA

TÜRKÇE

CE EAC



Благодарим Вас за покупку кондиционера воздуха MITSUBISHI HEAVY INDUSTRIES THERMAL SYSTEMS, LTD. Для обеспечения хорошей и долгой работы устройства, прежде чем пользоваться вашим кондиционером воздуха внимательно прочитайте настоящее руководство по эксплуатации и следуйте ему. Обращайтесь к данному руководству в случае возникновения вопросов в отношении эксплуатации или в случае любых отклонений в работе прибора.



Ваш кондиционер воздуха может быть промаркирован таким символом. Это означает, что данный прибор относится к категории отходов электрического и электронного оборудования (маркировка WEEE выполнена в соответствии с директивой 2012/19/EU) и его не следует относить к категории бытовых отходов. Кондиционеры воздуха следует отправлять на соответствующие авторизованные предприятия для их повторного использования, утилизации и регенерации; не следует ликвидировать кондиционеры вместе с городскими бытовыми отходами. Для получения более подробной информации обратитесь к Дилеру по установке кондиционеров или местным органам власти.



Этот символ, напечатанный на батарейках, прилагаемых к кондиционеру, является информацией для конечных пользователей, согласно Директиве Евросоюза 2006/66/ЕС, статья 20, приложение II. Батареи по окончании срока службы должны быть утилизированы отдельно от общих бытовых отходов. Если химический символ напечатан ниже указанного выше символа, то этот химический символ означает, что батарейки содержат в определенной концентрации тяжелые металлы. Это будет обозначено как показано ниже:  
 Hg:ртуть(0,0005 %) , Cd:кадмий(0,002 %) , Pb:свинец(0,004 %)  
 Пожалуйста, утилизируйте батарейки надлежащим образом в местной организации по вывозу отходов или в центре по переработке отходов.

Излучаемый каждым внутренним и наружным модулем уровень звукового давления составляет менее 70 дБ (А).



## содержание

Меры предосторожности.....	2	Работа таймера OFF-TIMER (таймер выключения).....	16
Названия отдельных частей и их функции .....	7	Работа таймера ON-TIMER (таймер включения) .....	17
Уход за пультом дистанционного управления.....	9	Одновременное использование таймеров SLEEP TIMER (таймер спящего режима) и таймера ON-TIMER (таймер включения).....	17
Если пульт дистанционного управления не работает.....	9	Работа таймеров ON-TIMER + OFF-TIMER (таймер включения +таймер выключения).....	18
Работа без пульта дистанционного управления.....	9	Работа таймера недельный таймер .....	19
Установка двух кондиционеров в одном помещении .....	10	Работа режимов HIGH POWER/ECONOMY (повышенная мощность/экономия) .....	23
Блокировка от детей.....	10	Работа в режиме NIGHT SETBACK (понижение температуры на ночь) .....	24
Использование пульта дистанционного управления .....	11	Работа в режиме SILENT (тихий режим).....	24
Установка текущего времени .....	12	Функция MENU (меню)	
Режим работы AUTO (автоматический) .....	12	Работа режима SELF CLEAN (самоочистка) .....	25
Регулирование температуры в режиме AUTO .....	13	Операция PRESET (предустановка).....	26
FAN SPEED (регулирование скорости вентилятора) .....	13	Функция автоматического перезапуска.....	26
Работа в режимах COOL (охлаждение) /HEAT (отопление) /DRY (высушивание) / FAN (вентиляция).....	14	Советы по эффективной эксплуатации .....	26
Условия эксплуатации кондиционера.....	14	Выбор воздуховыпускного канала .....	27
Характеристики режима отопления HEAT .....	14	Уход за прибором .....	28
Регулирование направления воздушного потока .....	15	Советы по установке кондиционера .....	30
Работа таймера SLEEP TIMER (таймер спящего режима) .....	16	Возможные неисправности и способы их устранения .....	30
		Примечание.....	31
		Обратитесь к своему дилеру .....	32
		О многосоставном кондиционере воздуха .....	32
		Функция самодиагностики.....	33

**РУССКИЙ**

# Меры предосторожности



- Перед началом эксплуатации системы для обеспечения ее правильной работы внимательно прочитайте “Меры предосторожности”, перечисленные ниже.
- После прочтения данного руководства по эксплуатации, пожалуйста, держите его под рукой для справок. При передаче управления другому пользователю обязательно предоставьте ему данное руководство.

 <b>ПРЕДУПРЕЖДЕНИЕ</b>	Обозначает потенциально опасную ситуацию, которой необходимо избегать, способную привести к таким серьезным последствиям, как смерть или тяжелые травмы.
 <b>ОСТОРОЖНО</b>	Обозначает потенциально опасную ситуацию, которой необходимо избегать, способную привести к травмам или материальному ущербу.

Пожалуйста, тщательно соблюдайте данные меры предосторожности, так как они являются непременным условием вашей безопасности.

- Это устройство предназначено для 2 типов хладагента (R32 или R410A). Информацию о хладагенте см. на наклейке наружного блока.
- Значения символов:

 <b>Строго воспрещается</b>	 <b>Строго следуйте инструкциям</b>	 <b>Обеспечьте правильное заземление</b>
--	--	---

	<b>Следует внимательно прочесть руководство по эксплуатации.</b>		<b>Передача данного оборудования должна выполняться обслуживающим персоналом со ссылкой на инструкцию по установке.</b>
	<b>В руководстве по эксплуатации и/или инструкции по установке содержится соответствующая информация.</b>		

## ■ Следующая мера предосторожности касается только хладагента R32.

	<b>В данном оборудовании используются воспламеняющиеся хладагенты. В случае утечки хладагента в присутствии внешнего источника возгорания возможно возгорание.</b>
---	--

### ПРЕДУПРЕЖДЕНИЕ

- Утилизация прибора должна выполняться в строгом соответствии с местным законодательством.
  - Для очистки или ускорения процесса размораживания не используйте никакие другие средства, кроме рекомендуемых производителем.
  - Хранить прибор следует в помещении, в котором отсутствуют постоянно функционирующие источники возгорания (например, открытое пламя, работающий газовый прибор или работающий электрический нагреватель).
  - Не пробивайте и не сжигайте.
  - Учтите, что хладагенты могут не иметь запаха.
  - Хранить прибор следует в хорошо проветриваемом помещении, размер которого соответствует площади помещения, предусмотренной для работы.
  - Операции по обслуживанию должны выполняться персоналом, обладающим государственной или другой соответствующей квалификацией.
  - Внутренний блок должен храниться в помещении площадью не менее 4,0 м<sup>2</sup>. \*
- \* Это значение приведено для сплит-систем. В случае мультисистемы см. инструкцию по установке наружного блока.



## ■ Меры предосторожности

### ■ МЕРЫ ПРЕДОСТОРОЖНОСТИ ПРИ УСТАНОВКЕ

#### ⚠ ПРЕДУПРЕЖДЕНИЕ

	<ul style="list-style-type: none"><li>● Система предназначена для бытового использования в жилых помещениях. При использовании в неблагоприятной среде, например, в производственном помещении, данное устройство может работать неудовлетворительно.</li></ul>
	<ul style="list-style-type: none"><li>● Система должна быть установлена вашим дилером или квалифицированным специалистом по установке. Не рекомендуется устанавливать систему самостоятельно, так как неправильный монтаж может привести к утечке фреона, воды, поражению электрическим током или пожару.</li></ul>

#### ⚠ ОСТОРОЖНО

	<ul style="list-style-type: none"><li>● Не устанавливайте устройство вблизи мест, где возможна утечка воспламеняющегося газа. Утечки газа могут вызвать пожар.</li></ul>
	<ul style="list-style-type: none"><li>● Обязательно должно быть установлено устройство защитного отключения. Если вы не установите УЗО, вы можете получить поражение электрическим током.</li><li>● Убедитесь в том, что дренажный шланг установлен правильно и вода вытекает вся без остатка. Невыполнение этого требования может привести к затоплению помещения и, в результате, намоканию мебели.</li></ul>
	<ul style="list-style-type: none"><li>● Убедитесь в том, что система заземлена надлежащим образом. Запрещается подсоединять провод заземления к газовым и водопроводным трубам, громоотводам и проводам заземления телефонной сети. Неправильная установка провода заземления может привести к поражению электрическим током.</li></ul>

В этом устройстве имеются фторсодержащие парниковые газы.

– Не допускайте выброса в атмосферу R32: R32 является фторированным парниковым газом с потенциалом глобального потепления - ПГП (Global Warming Potential - GWP) = 675.

– Не допускайте выброса в атмосферу R410A: R410A является фторированным парниковым газом с потенциалом глобального потепления - ПГП (Global Warming Potential - GWP) = 2088.

Обратитесь к шильдику на наружном блоке, чтобы узнать вес фторированных парниковых газов и CO<sub>2</sub> эквивалента.

## ■ МЕРЫ ПРЕДОСТОРОЖНОСТИ ПРИ ЭКСПЛУАТАЦИИ



### ⚠ ПРЕДУПРЕЖДЕНИЕ

	<ul style="list-style-type: none"> <li>• Дети не должны играть с кондиционером.</li> <li>• Не подвергайте себя длительному воздействию холодного воздуха. Это может сказаться на Вашем физическом самочувствии и привести к заболеваниям.</li> </ul>	<ul style="list-style-type: none"> <li>• Чистка и осуществляемый пользователем уход не должны выполняться детьми без присмотра.</li> <li>• Ничего не вставляйте в отверстия для выпуска воздуха. Это может вызвать травму, так как внутренний вентилятор вращается с большой скоростью.</li> </ul>
	<ul style="list-style-type: none"> <li>• Данным устройством могут пользоваться дети в возрасте от 8 лет и старше, а также люди с ограниченными физическими, сенсорными или умственными возможностями или с недостатком опыта или знаний, если они находятся под наблюдением или получили инструкции относительно безопасного использования устройства и понимают потенциальные опасности.</li> <li>• Храните пульт дистанционного управления в недоступном для детей месте. Несоблюдение этого условия может привести к тому, что дети могут проглотить батарейки, или к другим травмам.</li> </ul>	

### ⚠ ОСТОРОЖНО

	<ul style="list-style-type: none"> <li>• <b>Используйте только разрешенные к применению предохранители.</b> Использование стального или медного провода вместо разрешенного к использованию предохранителя строго воспрещается, так как это может вызвать поломку или пожар.</li> <li>• <b>Не прикасайтесь к переключателям мокрыми руками.</b> Это может привести к поражению электротоком.</li> <li>• <b>Не раскачивайтесь и не висите на внутреннем модуле.</b> В случае падения внутреннего модуля вы можете пострадать.</li> <li>• <b>Не ставьте аэрозоли с воспламеняющимися инсектицидами или краской рядом с кондиционером и не распыляйте их на систему.</b> Это может вызвать пожар.</li> <li>• <b>Не ставьте непосредственно под поток воздуха из кондиционера топливосжигающие устройства.</b> В работе топливосжигающих устройств могут возникнуть неполадки.</li> <li>• <b>Запрещается мыть кондиционер водой.</b> Это может привести к поражению электротоком. Использование моющего аппарата высокого давления может привести к повреждению алюминиевых ребер, что способно вызвать снижение производительности.</li> <li>• <b>Не используйте для сохранения пищевых</b></li> </ul>	<p>продуктов, растений или животных, точных приборов или произведений искусства. Система предназначена для использования исключительно в обычных жилых помещениях. Использование системы не по назначению может привести к порче продуктов питания и т.п.</p> <ul style="list-style-type: none"> <li>• <b>Не ставьте контейнеры с водой, например, цветочные вазы, на прибор.</b> Попадание воды внутрь прибора может привести к повреждению электроизоляции и в результате вызвать поражение электротоком.</li> <li>• <b>Не устанавливайте кондиционер в таком месте, где поток воздуха будет направлен непосредственно на растения или животных.</b> Это вредно для их здоровья.</li> <li>• <b>Запрещается становиться/сидеть на кондиционер и ставить на него любые предметы.</b> При падении самого устройства или стоящих на нем предметов люди могут получить травмы.</li> <li>• <b>После длительного периода эксплуатации регулярно проверяйте конструкцию крепления прибора.</b> Если поломки вовремя не устранить, устройство может упасть и нанести травму.</li> </ul>
---	---	--

**⚠ ОСТОРОЖНО**

	<ul style="list-style-type: none"> <li>● <b>Не прикасайтесь к алюминиевым лопастям теплообменника воздуха.</b> Несоблюдение этого условия может привести к травме.</li> <li>● <b>Не устанавливайте бытовые электроприборы или другие предметы домашнего обихода под внутренним или наружным модулем.</b> Конденсат, вытекающий из устройства, может запачкать предметы и привести к несчастным случаям или поражению электрическим током.</li> <li>● <b>Не используйте систему без установленного воздушного фильтра.</b> Это может привести к неисправности системы вследствие засорения теплообменника.</li> <li>● <b>Не отключайте источник питания сразу же после прекращения работы.</b> Подождите хотя бы 5 минут, иначе может произойти утечка воды или поломка.</li> <li>● <b>Не пытайтесь управлять системой при помощи главного выключателя электропитания.</b> Это может привести к пожару, отключению помпы и утечке воды. Кроме того, возможно неожиданное включение вентилятора, что может привести к травме.</li> <li>● <b>Предохраняйте прибор от попадания жидкостей и не ставьте на него емкости с водой.</b> Попадание воды внутрь прибора может привести к повреждению электроизоляции и в результате вызвать поражение электротоком.</li> </ul>
	<p>Использование непроверенного моющего средства или неправильный метод мытья могут привести к повреждению пластиковых частей устройства и вызвать утечку. Если моющее средство попадет на электрические части или двигатель устройства, это может вызвать повреждение, появление дыма или пламени.</p> <ul style="list-style-type: none"> <li>● <b>Если кондиционер эксплуатируется вместе с топливосжигающим устройством, необходимо регулярно проветривать помещение.</b> Недостаточная вентиляция может привести к несчастным случаям, связанным с нехваткой кислорода.</li> <li>● <b>Перед очисткой кондиционера остановите прибор и отключите источник питания.</b> Никогда не открывайте панель, пока внутренний вентилятор вращается.</li> <li>● <b>Не располагайте предметы возле наружного блока и не допускайте скопления листьев вокруг него.</b> Если вокруг наружного блока находятся предметы или листья, внутрь устройства могут проникнуть мелкие животные и соприкоснуться с электрическими деталями, что может привести к поломке, появлению дыма или пламени.</li> <li>● <b>Для очистки внутренних частей внутреннего модуля обращайтесь к вашему дилеру. Не пытайтесь сделать это самостоятельно.</b></li> <li>● <b>Если вы слышите гром или если существует опасность молний, остановите устройство и выключите питание.</b> Гроза может вызвать повреждение устройства.</li> <li>● <b>Следите за тем, чтобы через воздуховыпускные отверстия во внутренний модуль не попадали никакие посторонние предметы.</b> Это может повредить заслоночный механизм.</li> <li>● <b>Если поврежден кабель питания, обратитесь к своему дилеру или квалифицированному специалисту по установке.</b> Если не заменить его, он может стать причиной аварии или пожара.</li> </ul>

## ■ Меры предосторожности

### ■ МЕРЫ ПРЕДОСТОРОЖНОСТИ ПРИ ПЕРЕМЕЩЕНИИ ИЛИ РЕМОНТЕ

#### ⚠ ПРЕДУПРЕЖДЕНИЕ



- **Не пытайтесь самостоятельно чинить или видоизменять устройство. Если требуется починить устройство, обращайтесь к дилеру.**

Самостоятельный ремонт или видоизменение устройства может привести к утечке воды, поражению электрическим током или пожару.



- **По вопросам ремонта системы обращайтесь к вашему дилеру.**

Неправильно выполненный ремонт может привести к поражению электротоком, пожару и т.д.

- **Если требуется переместить кондиционер в другое место, обратитесь к своему дилеру или квалифицированному специалисту по установке.**

Неправильно выполненная установка может вызвать поражение электротоком, пожар и т.д.

- **Заметив что-то ненормальное (запах гари и т.д.), остановите систему, отключите источник питания и обратитесь к дилеру.**

Продолжение эксплуатации системы в аномальных условиях может в результате привести к поломке прибора, поражению электрическим током, пожару и т.д.

- **Если кондиционер не охлаждает или не греет комнату, возможна утечка хладагента. Обратитесь к вашему дилеру.**

**В случае необходимости добавления хладагента, получите у Вашего дилера надлежащие инструкции.**

Интенсивное вдыхание газообразного хладагента может вызвать головокружение или головную боль и даже привести к аритмии или учащенному сердцебиению. В случае непреднамеренной утечки хладагента из устройства и его попадание на тепловентилятор, нагреватель, горячие поверхности или другие источники тепла, возможно выделение вредных газов.



# Названия отдельных частей и их функции

## ВНУТРЕННИЙ ПРИБОР

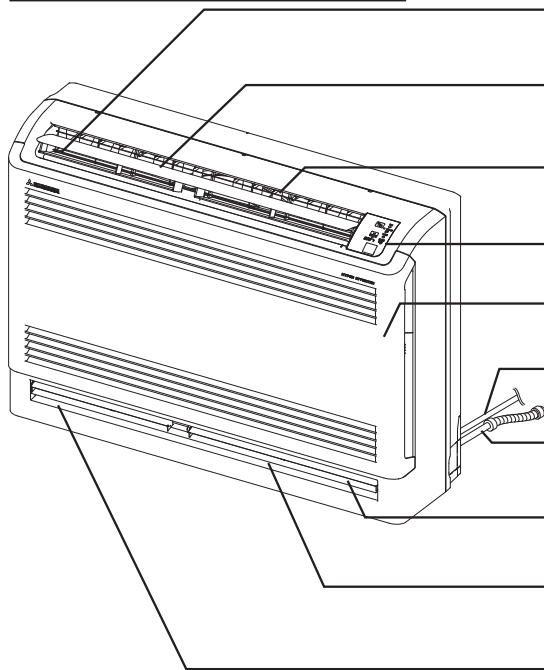

**Верхнее воздуховыпускное отверстие**

Отсюда выдувается воздух.

**Заслонка регулирования воздушного потока вверх/вниз.**

Стр.15

**Жалюзи регулирования направления воздушного потока влево/вправо**

Стр.15

**Переключатель режима работы**

**Наружная панель воздухоприемника**

Сюда поступает воздух из помещения.

**Трубки хладагента и электропровода**

**Дренажный шланг**

Для сливания воды из внутреннего модуля.

**Заслонка регулирования воздушного потока вверх/вниз.**

**Жалюзи регулирования направления воздушного потока влево/вправо**

Стр.15

**Нижнее воздуховыпускное отверстие**

Отсюда выдувается воздух.

- Панель воздухоприемника снята.

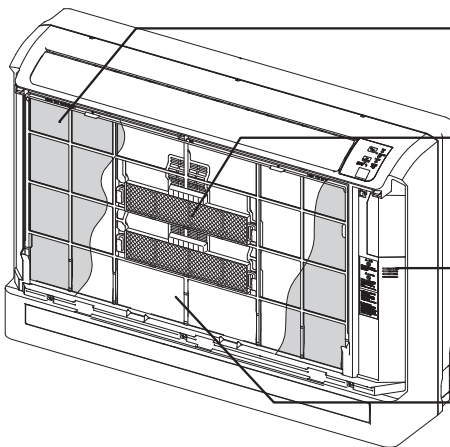

**Воздушный фильтр**

Очищает входящий воздух от пыли и грязи.

Стр.28

**Фильтр-воздухоочиститель**

Стр.29

**Датчик температуры помещения**

**Теплообменник**

## НАРУЖНЫЙ МОДУЛЬ

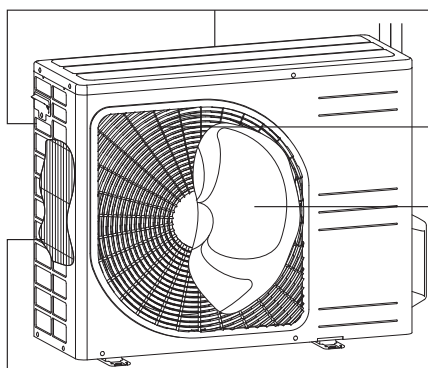

**Вход воздуха**

(на боковой и задней поверхностях)

**Выход воздуха**

**Вентилятор наружного модуля**

**Теплообменник**

# Названия отдельных частей и их функции

## Дисплей устройства

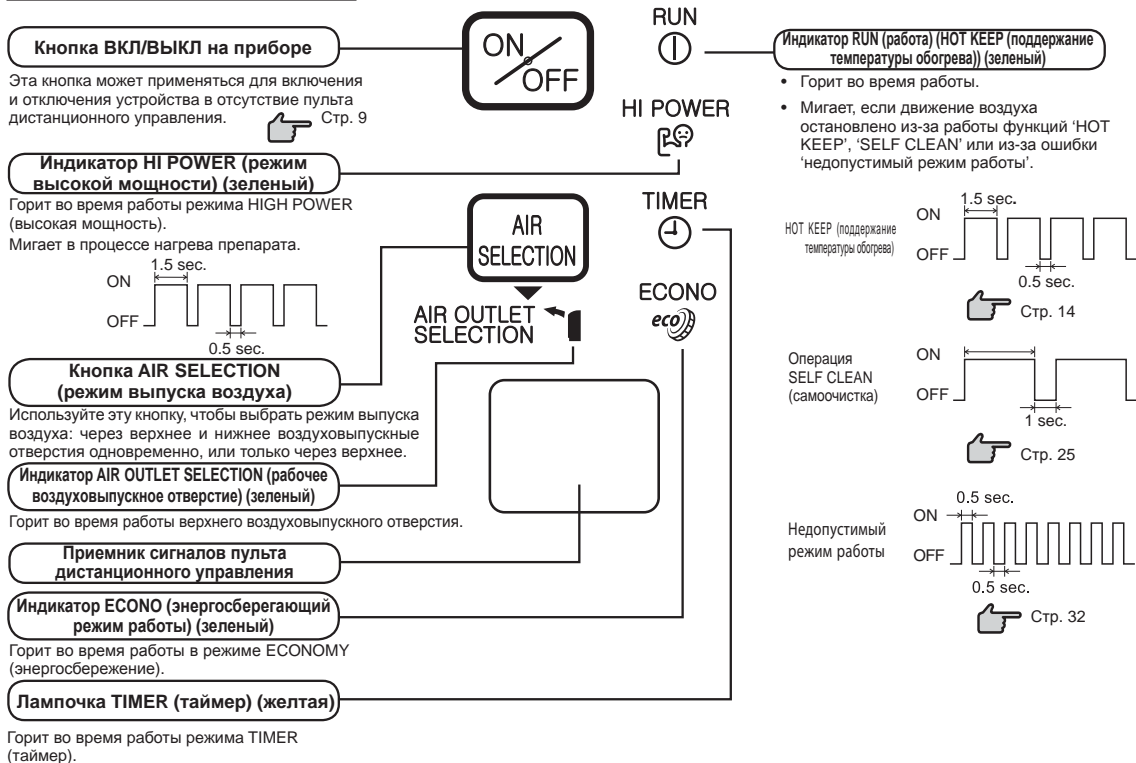

## Принадлежности



Пульт дистанционного управления

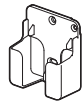

Крепление беспроводного пульта дистанционного управления

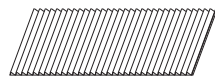

Фильтр удаления аллергенов (Светло-оранжевый)



Фотокаталитический, моющийся дезодорирующий фильтр (Оранжевый)



Батареи (R03 (AAA, Micro) x 2)



Шуруп (количество:2) (для крепления пульта дистанционного управления)

### ПРИМЕЧАНИЕ

- Сигналы зуммера при приеме команд с пульта управления**  
При предварительной установке температуры 24 °C, выборе режима работы AUTO или выборе автоматического направления потока воздуха зуммер подает два коротких сигнала (пии-пии) (за исключением режима FAN (вентиляция)).  
  
При выключении кондиционера кнопкой ON/OFF (ВКЛ./ВЫКЛ.) (кроме операции SELF CLEAN (самоочистка)) зуммер подает один короткий сигнал (пии).

### Направление воздушного потока



### Установленная температура



# Уход за пультом дистанционного управления

## Замена батареек

Нижеописанные ситуации сигнализируют о том, что сели батарейки. Замените старые батарейки новыми.

- Не слышно тонального гудка при передаче сигнала.
- Дисплей становится темнее.

**1** Снимите крышку и достаньте старые батарейки.

**2** Вставьте новые батарейки. R03 (AAA, Micro) x 2

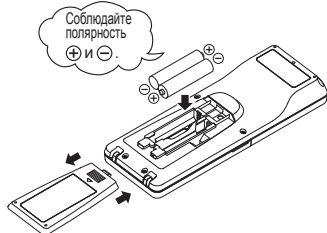

**3** Закройте крышку.

**4** Нажмите переключатель ACL (общий сброс) с помощью кончика шариковой ручки.

Стр. 12

### ПРИМЕЧАНИЕ

- Не используйте одновременно старые и новые батарейки.
- Удалите батарейки, если Вы не пользуетесь пультом дистанционного управления длительное время.
- Срок действия батареек, отвечающих стандартам JIS или IEC составляет 6 – 12 месяцев при нормальных условиях эксплуатации. При использовании батареек свыше этого срока или при использовании батареек иного типа возможна утечка жидкости из батареек, что может привести к неполадкам в работе пульта дистанционного управления.
- Рекомендуемый срок службы указан на батарейках. Он может отличаться от даты выпуска кондиционера. При этом, однако, батарейка может оставаться в рабочем состоянии после истечения ее указанного срока действия.

- При появлении на дисплее аномальной индикации, нажмите переключатель ACL с помощью кончика шариковой ручки.

## Использование держателя пульта дистанционного управления

С помощью держателя пульт дистанционного управления можно прикрепить к стене или к стойке. Перед установкой пульта дистанционного управления в держатель, убедитесь в том, что кондиционер воздуха правильно принимает сигналы.

Для установки или снятия пульта дистанционного управления поднимите его или опустите его в держатель.

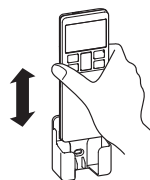

## Примечание-предупреждение по обращению с пультом дистанционного управления

### ⊘ Строго воспрещается

- |   |  |  |
|---|--|--|
| <ul style="list-style-type: none"><li>• Не подходите к местам с высокой температурой, таким как коврам с электроподогревом или печам.</li></ul> | <ul style="list-style-type: none"><li>• Не оставляйте пульт дистанционного управления в местах воздействия прямых солнечных лучей или иного мощного освещения.</li></ul> | <ul style="list-style-type: none"><li>• Не роняйте пульт дистанционного управления. Обращайтесь с ним аккуратно.</li></ul>                   |
| <ul style="list-style-type: none"><li>• Не ставьте никаких препятствий между пультом дистанционного управления и прибором.</li></ul>            | <ul style="list-style-type: none"><li>• Не допускайте попадания воды или других жидкостей на пульт дистанционного управления.</li></ul>                                  | <ul style="list-style-type: none"><li>• Не помещайте тяжелые предметы на пульт дистанционного управления и не становитесь на него.</li></ul> |

## Если пульт дистанционного управления не работает

- Возможно сели батарейки? ○ “замене батареек” см. выше. Замените старые батарейки новыми и повторите операцию.
- Если пульт дистанционного управления по-прежнему не работает, воспользуйтесь кнопками на самом кондиционере. Обратитесь к вашему дилеру для проверки пульта дистанционного управления. См. ниже

## Работа без пульта дистанционного управления

- При отсутствии пульта дистанционного управления можно временно управлять кондиционером с помощью кнопки ВКЛ/ВЫКЛ, расположенной на приборе.

### Рабочая программа

- OPERATION MODE : AUTO
- FAN SPEED : AUTO
- AIR FLOW : AUTO

- Кондиционер включается при нажатии кнопки ВКЛ/ВЫКЛ, расположенной на самом кондиционере; при повторном ее нажатии кондиционер останавливается.

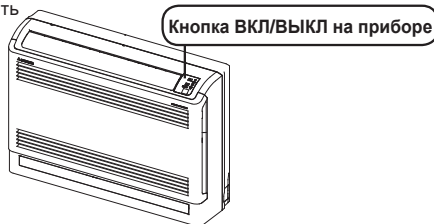

### ПРИМЕЧАНИЕ

- Не удерживайте кнопку ВКЛ/ВЫКЛ на приборе более 5 секунд в нажатом положении. (если удерживать ее в нажатом положении дольше 5 секунд, установится режим автоматического охлаждения, используемый во время обслуживания или при перемещении кондиционера)

# Установка двух кондиционеров в одном помещении

■ Когда в одной комнате установлены два кондиционера, используйте эту настройку, если эти два кондиционера не управляются с одного пульта дистанционного управления. Выберите пульт дистанционного управления и внутренний модуль.

## Выбор пульта дистанционного управления

- 1** Выдвиньте крышку и выньте батареи.
- 2** Разъедините переключатель рядом с батареей с помощью кусачек.

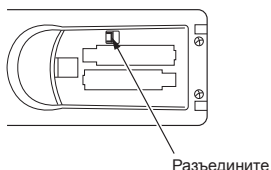

- 3** Вставьте батареи. Закройте крышку.

## Выбор внутреннего модуля

- 1** Отключите источник питания и вновь включите его через 1 минуту.
- 2** Направьте пульт дистанционного управления, настроенный согласно приведенным слева инструкциям, на внутренний модуль и отправьте сигнал, нажав на пульте дистанционного управления переключатель ACL (общий сброс).

Поскольку отправка сигнала осуществляется приблизительно в течение 6 секунд после нажатия переключателя ACL (общий сброс), продолжайте направлять пульт дистанционного управления на внутренний модуль в течение некоторого времени.

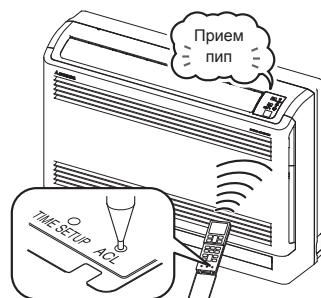

- 3** Проследите за тем, чтобы зуммер приема во внутреннем модуле подал звуковой сигнал "пип".

После завершения настроек зуммер внутреннего модуля подает звуковой сигнал "пип". (Если звуковой сигнал приема не слышен, выполните настройки с самого начала.)

# Блокировка от детей

■ Эта функция служит для блокировки работы пульта дистанционного управления во избежание ошибок в работе.

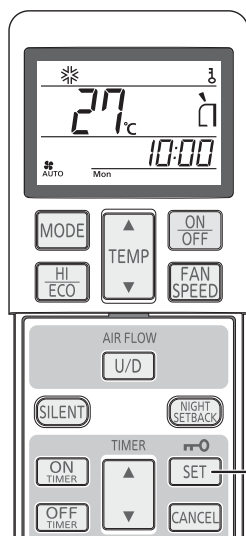

- 1** Нажмите кнопку SET (установить) и удерживайте ее не менее 3 секунд.

Отображается значок . Когда включена функция блокировка от детей, действует только кнопка ON/OFF (вкл./выкл.).

### Отмена

Чтобы значок исчез, нажмите кнопку SET (установить) и удерживайте ее не менее 3 секунд.

### ПРИМЕЧАНИЕ

- Когда включена функция блокировка от детей, установки режима работы, температуры, скорости вентилятора и направления потока воздуха изменить нельзя. Чтобы изменить эти установки, отключите функцию блокировка от детей.

# Использование пульта дистанционного управления

**Кнопка-селектор MODE (выбор режима работы)**  
Каждый раз при нажатии этой кнопки выполняются смена режима.  
➡ Стр. 12, 14

**Кнопка TEMPERATURE**  
Эта кнопка служит для установки температуры в помещении.

**Кнопка HI/ECO**  
Эта кнопка служит для смены режима HIGH POWER/ECONOMY (повышенная мощность/экономия).  
➡ Стр. 23

**Кнопка SILENT (тихий режим)**  
Эта кнопка служит для переключения в режим SILENT (тихий режим)  
➡ Стр. 24

**Кнопка ON-TIMER**  
Эта кнопка задает режим работы ТАЙМЕР ВКЛ.  
➡ Стр. 17

**Кнопка OFF-TIMER**  
Эта кнопка задает режим работы ТАЙМЕР ВЫКЛ.  
➡ Стр. 16

**Кнопка WEEKLY (недельный)**  
Эта кнопка служит для переключения ON/OFF (включения/выключения) функции недельный таймер.  
➡ Стр. 19

**Переключатель MENU(меню)**  
Этот переключатель позволяет выбрать функции SELF CLEAN (САМООЧИСТКА) и PRESET (ПРЕДУСТАНОВКА).  
➡ Стр. 25

**Кнопка SLEEP**  
Эта кнопка служит для выбора режима SLEEP (спящий режим)  
➡ Стр. 16

**Расположение передатчика сигнала**

**Кнопка ON/OFF (ВКЛ./ВЫКЛ. – с подсветкой)**  
Нажатие данной кнопки позволяет включать и выключать устройство.

**Кнопка FAN SPEED**  
Каждый раз при нажатии этой кнопки выполняются изменение скорости вентилятора.  
➡ Стр. 13

**Кнопка AIR FLOW (ВВЕРХ/ВНИЗ)**  
Эта кнопка позволяет изменить направление воздушного потока (вверх/вниз)  
➡ Стр. 15

**Кнопка NIGHT SETBACK**  
Эта кнопка служит для включения функции NIGHT SETBACK (понижение температуры на ночь).  
➡ Стр. 24

**Кнопка SET (установить)/блокировка от детей**  
С помощью этой кнопки можно настроить таймер и включить или выключить функцию блокировка от детей.  
➡ Стр. 10

**Кнопка CANCEL**  
Эта кнопка отменяет работу таймера включения, таймера выключения и операции спящего режима (SLEEP).

**Кнопка TIMER**  
Эти кнопки используются для настройки текущего времени и таймера.

**Кнопка PROGRAM (программа)**  
Эта кнопка служит для настройки функции недельный таймер.  
➡ Стр. 19

**Переключатель ACL (микрокомпьютер сброс)**  
Переключатель для сброса настроек микрокомпьютера.  
➡ Стр. 9

**Переключатель установки таймера TIME SET UP**  
Этот переключатель служит для установки текущего времени.  
➡ Стр. 12

[Вид с открытой крышкой]

- На рисунке выше приведены все возможные показания, хотя фактически показывается только соответствующая реальной ситуации индикация.

## Дисплей в выключенном состоянии

Текущее время, день недели и режим работы отображаются, даже когда кондиционер выключен

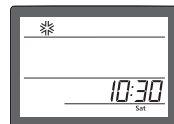

## Процедура передачи сигнала

При нажатии какой-либо кнопки на пульте дистанционного управления, когда пульт дистанционного управления направлен на модуль кондиционера, выполняется передача сигнала.  
При правильном приеме сигнала прибор издает тональный гудок.

# Установка текущего времени

- При установке батареек текущее время автоматически переходит в режим установки времени. Отображаются показания текущего времени Mon (понедельник) и 13:00. Установите правильный день недели и время.

Пример. Установка Sat (суббота) 10:30.

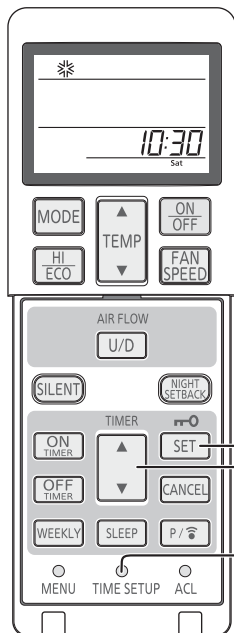

## 1 Нажмите переключатель TIME SET UP.

Нажмите концом шариковой ручки или подобным предметом. Поле отображения дня недели мигает, что является индикацией режима установки дня недели.

## 2 Нажмите кнопку “▲ или ▼ (TIMER)” (▲ или ▼ (таймер)).

(Установка Sat (суббота))

## 3 Нажмите кнопку SET (установить).

Показания дня недели перестают мигать и отображаются постоянно, что указывает на окончание установки дня недели, после этого начинает мигать поле отображения времени. Обязательно нажмите кнопку в течение 60 секунд после выполнения последней операции на шаге 2, иначе выбранный день недели не будет установлен.

## 4 Нажмите кнопку “▲ или ▼ (TIMER)” (▲ или ▼ (таймер)).

(Установите на 10:30)

## 5 Нажмите кнопку SET (установить).

Показания времени перестают мигать и отображаются постоянно, что означает окончание установки. Во время шага 4 обязательно нажмите кнопку в течение 60 секунд после последней операции, иначе время не будет установлено.

### ПРИМЕЧАНИЕ

- Таймер устанавливается на основании текущего времени, поэтому, пожалуйста, установите его правильно.
- При установке текущего времени данные пульта дистанционного управления переустанавливаются.
- После замены батареи в пульте дистанционного управления или нажатия переключателя ACL (общий сброс) происходит сброс пульта управления в исходное состояние. Поскольку в исходном состоянии программа функции недельный таймер не задана, задайте программу согласно инструкциям.

# Режим работы AUTO (автоматический)

- Режим работы выбирается автоматически (COOL, HEAT) в зависимости от температуры в помещении в момент включения кондиционера.

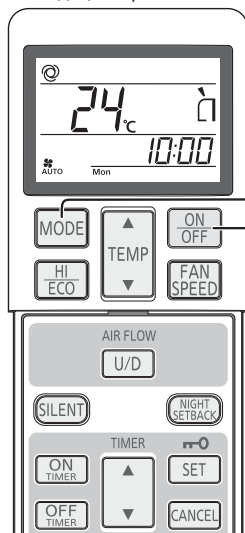

## 1 Нажмите кнопку MODE.

Режим изменяется каждый раз при нажатии этой клавиши ☺.

## 2 Нажмите кнопку ON/OFF.

Для остановки: Нажмите кнопку ON/OFF.

### ПРИМЕЧАНИЕ

- Кондиционер работает, но воздух не дует. Стр. 31
- Если установлен входящий в комплект чистый фильтр, кондиционер будет очищать воздух при автоматической работе.

Режимом AUTO можно управлять простым нажатием на кнопку ON/OFF.



- Если вы не хотите пользоваться программой AUTO (автоматический режим работы), поменяйте ее на COOL (охлаждение), HEAT (отопление) или FAN (вентиляция). Стр. 14
- Операция регулирования направления воздушного потока. Стр. 15

# Регулирование температуры в режиме AUTO

- В режиме AUTO для режимов отопления и охлаждения по умолчанию предварительно установлена температура 24 °С. Однако ее можно отрегулировать (минимум 18 °С, максимум 30 °С) с помощью кнопок ▲ и ▼.

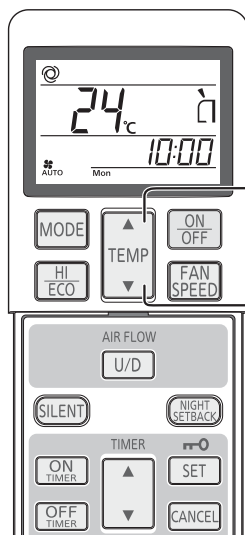

## 1

Нажмите кнопку “▲ или ▼ (TEMP)”.

Когда немного прохладно

Нажимайте кнопку ▲

- При каждом нажатии кнопки ▲, выполняется переключение в следующем порядке 18 → 19 → ..... 23 → 24 → 25 ..... → 30.

Когда отображается 30, индикатор не изменится, даже если была нажата кнопка ▲.

Когда немного жарко

Нажимайте кнопку ▼

- При каждом нажатии кнопки ▼, выполняется переключение в следующем порядке 30 → 29 → ..... 25 → 24 → 23 ..... → 18.

Когда отображается 18, индикатор не изменится, даже если была нажата кнопка ▼.

# FAN SPEED (регулирование скорости вентилятора)

- Скорость вентилятора кондиционера можно регулировать без использования режима сушки.

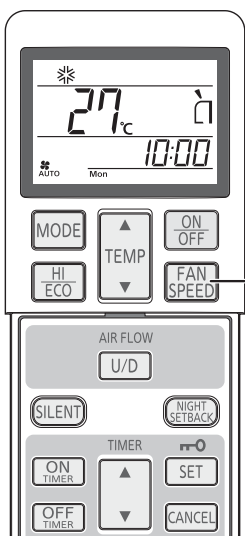

## 1

Нажмите кнопку FAN SPEED.

Каждый раз при нажатии этой кнопки выполняется изменение скорости вентилятора.



Выбранная Вами рабочая мощность	FAN SPEED
Задается микрокомпьютером автоматически	AUTO
Бесшумный режим	ULo
Работа в режиме энергосбережения	Lo
Обычная работа	Me
Работа на большой мощности	Hi

### ПРИМЕЧАНИЕ

- При изменении установки FAN SPEED (скорость вентилятор) с Hi (высокая) на Lo (низкая) или ULo (сверхнизкая) могут быть слышен шум перетекающего хладагента.

# Работа в режимах COOL (охлаждение) /HEAT (отопление) /DRY (высушивание) /FAN (вентиляция)

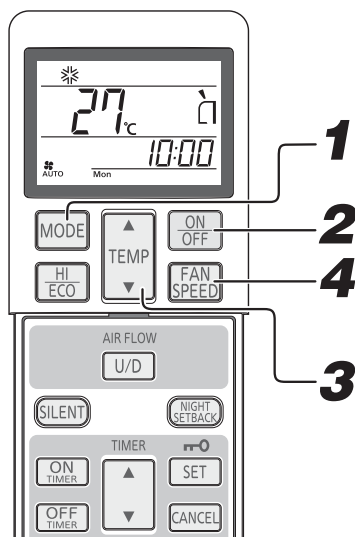

Операция регулирования направления воздушного потока. Стр. 15

## 1

**Нажмите кнопку MODE.**

Установите требуемый режим.

\* (COOL), ☼ (HEAT), △ (DRY), ☒ (FAN)

## 2

**Нажмите кнопку ON/OFF.**

## 3

**Нажмите кнопку TEMP.**

Для установки желаемой температуры воспользуйтесь кнопками ▲ и ▼.

Рекомендация

COOL	26°C~28°C	HEAT	22°C~24°C	DRY	24°C~26°C	FAN	---
------	-----------	------	-----------	-----	-----------	-----	-----

## 4

**Нажмите кнопку FAN SPEED.**

Установите желаемую скорость вентилятора.

Скорость вентилятора нельзя регулировать в режиме осушения.

### ПРИМЕЧАНИЕ

- Начинается обогрев, но воздух не дует. Стр. 31
- Режим работы также можно установить или изменить, когда кондиционер не работает.

Для остановки:

Нажмите кнопку ON/OFF.

# Условия эксплуатации кондиционера

- Используйте в пределах следующего диапазона эксплуатации. Использование вне пределов этого диапазона может быть причиной приведения в действие защитных механизмов, которые предотвратят работу прибора.

	Эксплуатация в режиме охлаждения	Эксплуатация в режиме обогрева
Внешняя температура	Приблизительно от -15 до 46 °C	Приблизительно от -15 до 24 °C
Внутренняя температура	Приблизительно от 18 до 32 °C	Приблизительно от 10 до 30 °C
Влажность внутри помещения	Ниже примерно 80 % Долговременное использование прибора при уровне влажности, превышающем 80 %, может повлечь образование конденсации на поверхности внутреннего блока, что приведет к капанию влаги.	---

# Характеристики режима отопления HEAT

## Механизм и мощность режима отопления HEAT

### Механизм

- Устройство вытягивает тепло из холодного уличного воздуха, перекачивает его внутрь помещения и обогревает помещение. При понижении уличной температуры, отопительная мощность системы теплового насоса снижается.
- После включения кондиционера и до подачи горячего воздуха может пройти некоторое время.
- При значительном снижении уличной температуры рекомендуется воспользоваться дополнительным источником отопления.

## Размораживание

При понижении уличной температуры и повышении уровня влажности возможно замораживание теплообменника в наружном блоке, что препятствует эффективной работе режима отопления.

**В этом случае включается функция автоматического размораживания, во время размораживания отопление приостанавливается на 5 - 15 минут.**

- Во время размораживания останавливаются вентиляторы как на внутреннем, так и на наружном приборах, и лампочка RUN медленно мигает (1,5 сек. ON; 0,5 сек. OFF).
- Во время размораживания возможен небольшой выход пара из наружного прибора. Это происходит с целью оптимизации процесса размораживания и не является дефектом.
- Работа в режиме отопления HEAT возобновляется сразу после окончания размораживания.
- В режиме нагревания помещения нижняя створка остается закрытой, даже если указана работа верхнего и нижнего выпускного отверстия.



# Регулирование направления воздушного потока

## Регулировка направления воздушного потока

- Направления вверх/вниз могут быть установлены с помощью кнопки AIRFLOW U/D (ВВЕРХ/ВНИЗ) на пульте дистанционного управления. При каждом нажатии этой кнопки режим изменяется в следующем порядке:  
Включите режим AIRFLOW (UP/DOWN) (воздушный поток (вверх/вниз)).

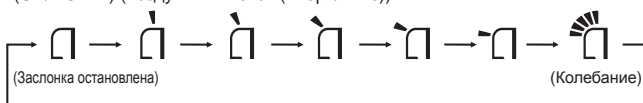

### ПРИМЕЧАНИЕ

- Действительное положение заслонки и жалюзи может отличаться от отображаемого на дисплее.

### ПРИМЕЧАНИЕ КАСАТЕЛЬНО РЕЖИМА ОТОПЛЕНИЯ

- Во время начала работы для предотвращения выхода холодного воздуха заслонка переводится в горизонтальное положение, а затем возвращается в положение, которое было установлено после начала подачи теплого воздуха.
- Если компрессор останавливается после достижения заданной температуры помещения, или если выполняется размораживание, заслонка займет горизонтальное положение.
- При указанных выше условиях направление потока воздуха изменить нельзя. Поменяйте направление воздушного потока после того, как в помещение начнет поступать теплый воздух, а заслонка перейдет в заданное положение.

## РАБОТА ЗАСЛОНКИ “ПО ПАМЯТИ” (ЗАСЛОНКА ОСТАНОВЛЕНА)

Если во время движения заслонки один раз нажать кнопку AIRFLOW, она остановится под углом. Так как этот угол запоминается микрокомпьютером, при запуске следующей операции заслонка автоматически займет это положение.

### ⚠ ПРЕДУПРЕЖДЕНИЕ

- Избегайте прямого и длительного воздействия воздушного потока кондиционера на тело или предмет.

### ⚠ ОСТОРОЖНО

- При работе в режимах COOL (охлаждение) и DRY (высушивание) не устанавливайте направление воздушного потока в положение “вниз” на долгое время. В противном случае, возможно образование конденсации на выходной решетке и капание влаги. В этом случае возможно образование конденсации на выдувной решетке и капание влаги.
- Не пытайтесь вручную отрегулировать положение заслонки, так как это может привести к изменению установленного угла выхода воздуха или к неполному закрытию заслонки.

- Рекомендуемый угол заслонки при остановке

HEAT	 (Горизонтальный выдув)
COOL, DRY	 (Фронтальный выдув под углом вниз)

## Регулировка направления воздушного потока влево/вправо вручную

Вручную отрегулируйте направление, установив положение ребра, направляющего поток в горизонтальной плоскости.

### ⚠ ОСТОРОЖНО

- Выполняя регулировку направления воздушного потока, остерегайтесь вентиляторов, вращающихся в корпусе кондиционера. Несоблюдение этого предостережения может привести к травмированию пальцев.
- Положение нижней заслонки не регулируется, если кондиционер выключен.

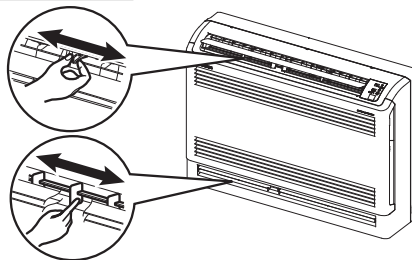

# Работа таймера SLEEP TIMER (таймер спящего режима)

■ Устройство автоматически останавливается по истечении заданного времени.

Во избежание слишком большого охлаждения или нагрева заданная температура автоматически регулируется в зависимости от истекшего времени. Стр. 18

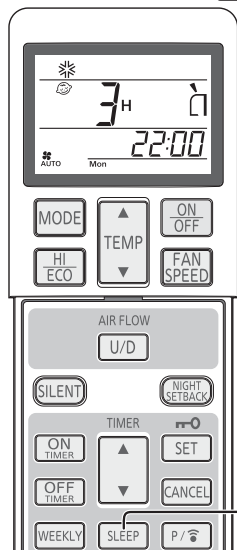

## 1

Нажмите кнопку SLEEP.

■ Если кнопка была нажата, пока устройство выключено

Работа SLEEP TIMER (ТАЙМЕРА СНА) начинается с использованием предыдущих рабочих настроек, и кондиционер выключается по истечении заданного времени.

■ Если кнопка была нажата во время работы устройства.

Кондиционер выключается по истечении заданного времени.

При каждом нажатии этой кнопки индикация изменяется в следующем порядке:

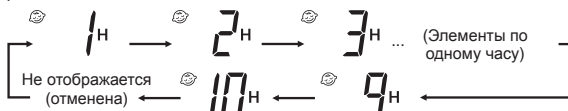

Пример: Нужно остановить устройство через 7 часов.

Установите 7H

Загорится индикатор таймера (желтый).

- Устройство автоматически остановится после истечения заданного периода времени.

### Изменение заданного времени

Установите новое время с помощью кнопки SLEEP.

### Отмена

Нажмите кнопку CANCEL (отмена), чтобы индикация SLEEP (спящий режим) исчезла.

### ПРИМЕЧАНИЕ

- Не может быть установлен на то же время, что и таймер OFF-TIMER (таймер выключения).

# Работа таймера OFF-TIMER (таймер выключения)

■ Устройство автоматически остановится при наступлении заданного времени.

Если кондиционер выключен, начните с шага 1. Если кондиционер включен, начните с шага 2.

Пример: Нужно остановить устройство в 22:30.

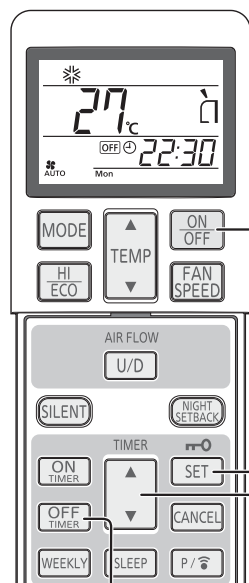

## 1

Нажмите на кнопку ON/OFF.

## 2

Нажмите на кнопку OFF-TIMER.

Мигает индикатор выключения таймера OFF.

## 3

Нажмите кнопку "▲ или ▼ (TIMER)" (▲ или ▼ (таймер)).

При каждом нажатии этой кнопки ▲ индикация меняется в следующей последовательности:

→0:00→0:10→0:20→...→1:00→1:10→ (Элементы по десять минут)

При каждом нажатии этой кнопки ▼ индикация меняется в следующей последовательности:

→0:00→23:50→23:40→...→23:00→22:50→ (Элементы по десять минут)

Установите 22:30.

## 4

Нажмите кнопку SET (установить).

Показания дисплея перестают мигать и отображаются постоянно, что означает окончание установки. Загорается лампочка таймера (желтая).

### ПРИМЕЧАНИЕ

- Прибор остановится по истечении заданного периода времени.
- Во время шага 3 обязательно нажмите кнопку в течение 60 секунд после последней операции, иначе настройка не будет задана.
- Во время работы таймера OFF-TIMER (таймер выключения) текущее время не отображается.
- В отличие от работы таймера SLEEP TIMER (таймер спящего режима), во время работы таймера OFF-TIMER (таймер выключения) автоматическая регулировка температуры не выполняется.

### Изменение заданного времени

Установите новое значение времени, используя кнопку OFF-TIMER.

### Отмена

Нажмите кнопку CANCEL (отмена) для отключения таймера.

# Работа таймера ON-TIMER (таймер включения)

- Операция начинается за 5-60 минут до заданного времени, чтобы температура в помещении в назначенное время достигла установленного значения. ➡ Стр. 18
- Операция таймера включения (ON) может начаться независимо от того, работает кондиционер или нет.

Пример: Если предпочтительная комнатная температура должна быть достигнута к 8:00.

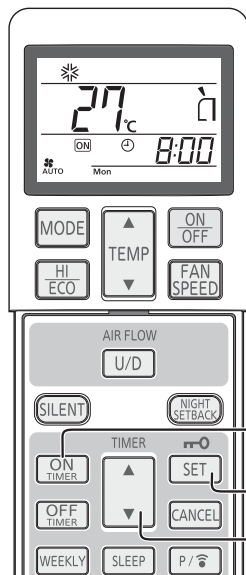

## 1

### Нажмите на кнопку ON-TIMER.

Мигает индикатор включения таймера ON.

## 2

### Нажмите кнопку “▲ или ▼ (TIMER)” (▲ или ▼ (таймер)).

При каждом нажатии этой кнопки ▲ индикация меняется в следующей последовательности:

→ 0:00 → 0:10 → 0:20 → ... → 1:00 → 1:10 → (Элементы по десять минут)

При каждом нажатии этой кнопки ▼ индикация меняется в следующей последовательности:

→ 0:00 → 23:50 → 23:40 → ... → 23:00 → 22:50 → (Элементы по десять минут)

Установите 8:00.

## 3

### Нажмите кнопку SET (установить).

Показания дисплея перестают мигать и отображаются постоянно, что означает окончание установки.

Загорается лампочка таймера (желтая).

Операция будет остановлена, если она задается во время работы кондиционера.

#### ПРИМЕЧАНИЕ

- Работа начнется за 5 - 60 минут до установленного времени.
- Индикатор таймера (желтый) погаснет в указанное время.
- Во время шага 2 обязательно нажмите кнопку в течение 60 секунд после последней операции, иначе настройка не будет задана.
- Во время работы таймера ON-TIMER (таймер включения) текущее время не отображается.
- Если кнопка ON/OFF (ВКЛ./ВЫКЛ.) нажимается после установки таймера ON-TIMER (ТАЙМЕРА ВКЛЮЧЕНИЯ), настройка отменяется.

#### Изменение установленного времени

Установите новое время, используя кнопку ON-TIMER.

#### Отмена

Нажмите кнопку CANCEL (отмена), чтобы отключить отображение таймера.

# Одновременное использование таймеров SLEEP TIMER (таймер спящего режима) и таймера ON-TIMER (таймер включения)

- Совместное использование таймеров SLEEP TIMER (таймер спящего режима) и ON-TIMER (таймер включения).

Пример: Если необходимо остановить устройство через 3 часа, а затем снова включить его, чтобы достичь заданной температуры в 8:00.

## 1

### Настройка таймера SLEEP TIMER (таймер спящего режима)

Выполните установку в соответствии с процедурой на стр. 16.

Установите 3ч

## 2

### Установка таймера включения (ON)

Выполните настройку в соответствии с инструкциями по настройке таймера ON-TIMER (таймер включения).

Установите 8:00

Установка отображения индикатора таймера (желтый) этого устройства выполнена.

## 3

- После завершения времени таймера SLEEP TIMER (таймер спящего режима), устройство будет выключено, чтобы включиться вновь за 5-60 минут до заданного времени таймера ON-TIMER (таймер включения).
- При достижении времени таймера ON-TIMER (таймер включения) индикатор таймера выключается.

#### Изменение установленного времени

Установите новое время с помощью кнопки SLEEP или кнопки таймера включения (ON).

#### Отмена

Нажмите кнопку CANCEL (отмена) для отключения таймера.

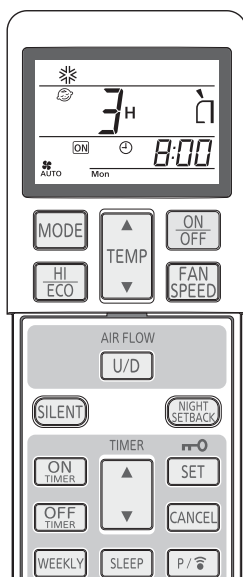

# Работа таймеров ON-TIMER + OFF-TIMER (таймер включения + таймер выключения)

## ■ Совместное использование таймеров OFF-TIMER (таймер выключения).

Пример: Установленное время – 21.00. Кондиционер работает.

Если необходимо остановить устройство в 22:30 часа, а затем снова включить его, чтобы достичь заданной температуры в 8:00.

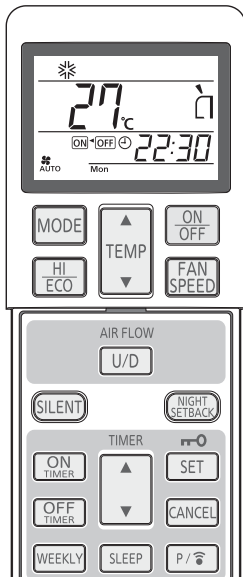

### 1 Установка режима работы OFF-TIMER.

Установите в соответствии с инструкциями на странице 16.

Установите на **OFF** 22:30

### 2 Установка режима работы ON-TIMER.

Установите в соответствии с инструкциями на странице 17.

Установите на **ON** 8:00

После завершения установок на устройстве загорится лампочка таймера (желтая).

■ Установленное время отображается на пульте дистанционного управления. Индикация на дисплее меняется в зависимости от состояния и режима работы.

- Кондиционер останавливается.

**ON** **OFF** ⏸

Сначала кондиционер начинает работать в режиме ON-TIMER (ТАЙМЕР ВКЛ). Затем кондиционер перестает работать в режиме OFF-TIMER (ТАЙМЕР ВЫКЛ).

- Кондиционер работает.

**ON** **OFF** ⏸

Сначала кондиционер перестает работать в режиме OFF-TIMER (ТАЙМЕР ВЫКЛ). Затем кондиционер начинает работать в режиме ON-TIMER (ТАЙМЕР ВКЛ).

#### ПРИМЕЧАНИЕ

- Таймер можно установить только для следующих 24 часов.

#### Изменение установленного времени:

Задайте новое время, используя кнопки OFF-TIMER или ON-TIMER.

#### Отмена

Чтобы отключить дисплей таймера, нажмите кнопку CANCEL (ОТМЕНА) или кнопку ON/OFF (ВКЛ./ВЫКЛ.).

#### Комфортный запуск

При работе таймера ON-TIMER (таймер включения) кондиционер начинает работать немного раньше, чтобы к моменту времени включения температура в помещении достигла оптимальной. Это называется «комфортным запуском».

##### • Механизм

Температура в помещении проверяется за 60 минут до времени включения. В зависимости от температуры в тот момент, кондиционер включается за 5 - 60 минут до момента включения (ON) таймера.

- Функция работает в режимах COOL (охлаждение), HEAT (отопление) и DRY (включая автоматический режим AUTO).

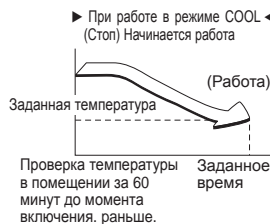

#### Таймер SLEEP TIMER (таймер спящего режима)



Когда выбран таймер SLEEP TIMER (таймер спящего режима), через некоторое время заданная температура автоматически регулируется, чтобы в помещении не было слишком холодно при охлаждении или слишком тепло при обогреве.

- Во время охлаждения: понижение температуры до установленного значения осуществляется уменьшением на 1 °C с момента начала операции SLEEP (когда выполнена настройка таймера). После этого температура поднимается на 1 °C каждый час, чтобы увеличиться на 1 °C по сравнению с текущей температурой.
- Во время отопления: установленная температура понижается на 1 °C с момента начала операции SLEEP (когда выполнена настройка таймера). После этого температура понижается на 3 °C каждый час, чтобы через два часа понизиться на 6 °C по сравнению с текущей температурой.

# Работа таймера недельный таймер

■ Для каждого дня недели можно задать до 4 программ таймера (ON-TIMER / OFF-TIMER (таймер включения / таймер выключения)). На всю неделю можно задать до 28 программ. После выбора установок таймер будет срабатывать в соответствии с одними и теми же программами еженедельно, пока функция недельный таймер не будет отключена.

## Пример (в сезон, когда требуется охлаждение)

 : Установка недельный таймер  
 : Установка ВРУЧНУЮ

	6:00	8:00	10:00	12:00	14:00	16:00	18:00	20:00	22:00
Mon	Программа 1 ВКЛ. 6:00	Программа 2 ВЫКЛ. 8:30				Программа 3 ВКЛ. 17:00	Программа 4 ВЫКЛ. 22:00		
	ОХЛАЖДЕНИЕ 27 °C Вентилятор : AUTO					ОХЛАЖДЕНИЕ 28 °C Вентилятор : Lo			
Tue	Программа 1 ВКЛ. 5:30	Изменить настройки	Программа 2 ВЫКЛ. 12:00	ВКЛ.		Программа 3 ВКЛ. 17:00	Программа 4 ВЫКЛ. 22:00		
	ОХЛАЖДЕНИЕ 27 °C Вентилятор : AUTO		АУТО 27 °C Вентилятор : Me		ОСУШЕНИЕ 26 °C		ОХЛАЖДЕНИЕ 28 °C Вентилятор : Lo		
Wed ~ Fri		Программа 1 ВКЛ.	ВЫКЛ. 10:00	ВКЛ.	Программа 2 ВЫКЛ. 14:00	Программа 3 ВКЛ. 18:00	Программа 4 ВЫКЛ. 22:00		
		ОХЛАЖДЕНИЕ 28 °C Вентилятор : UL0		ОСУШЕНИЕ 25 °C		ОХЛАЖДЕНИЕ 28 °C Вентилятор : UL0			
Sat	Программа 1 ВКЛ. 7:30	Изменить настройки	Нет установок		Программа 2, 3	Изменить настройки	Программа 4 ВЫКЛ. 22:00		
	ОХЛАЖДЕНИЕ 26 °C Вентилятор : Hi		ОХЛАЖДЕНИЕ 25 °C Вентилятор : Hi		ОХЛАЖДЕНИЕ 28 °C Вентилятор : UL0				
Sun	Программа 2 ВКЛ. 7:00		ВЫКЛ.	Программа 1 ВКЛ. 12:00		Программа 3 ВКЛ. 19:00	Программа 4 ВЫКЛ. 22:00		
	ОХЛАЖДЕНИЕ 28 °C Вентилятор : Hi			ОХЛАЖДЕНИЕ 26 °C Вентилятор : Hi		ОХЛАЖДЕНИЕ 27 °C Вентилятор : UL0			

## Установка недельный таймер ON/OFF (вкл./выкл.)

■ Функция недельный таймер включается/выключается кнопкой WEEKLY (недельный).

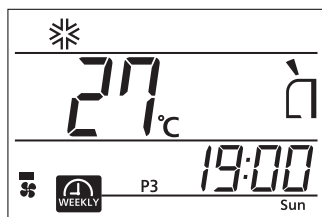

### 1

### Нажмите кнопку WEEKLY (недельный).

Функция недельный таймер начинает действовать. Каждый раз при нажатии кнопки WEEKLY (недельный), индикация на дисплее переключается в следующем порядке:



Когда включена функция недельный таймер, загорается (желтый) индикатор таймера на кондиционере. После замены батареи в пульте дистанционного управления или нажатия переключателя ACL (общий сброс) происходит сброс пульта управления в исходное состояние. Поскольку в исходном состоянии программа функции недельный таймер не задана, задайте программу согласно инструкциям.

### ПРИМЕЧАНИЕ

- Функция недельный таймер включается/выключается независимо от того, работает ли кондиционер или нет.
- Таймер ON-TIMER (таймер включения) функции недельный таймер действует независимо от того, работает ли кондиционер или нет. Когда наступает установленное время ON-TIMER (таймер включения), пульт дистанционного управления выполняет те или иные действия в соответствии с заданными установками. Индикация на пульте дистанционного управления также переключается в соответствии с заданными установками. После срабатывания таймера ON-TIMER (таймер включения) функции недельный таймер установки можно менять с пульта дистанционного управления. Для таймера ON-TIMER (таймер включения) можно задать следующие установки. Режим работы, скорость вентилятора, направление потоков воздуха, ECONOMY (экономия), NIGHT SET-BACK (понижение температуры на ночь), SILENT (тихий режим). С помощью недельный таймера ON-TIMER (таймер включения) нельзя задействовать функцию комфортного запуска.
- Таймер OFF-TIMER (таймер выключения) функции недельный таймер действует, только когда работает кондиционер. При достижении времени, заданного для таймера OFF-TIMER (таймер выключения), кондиционер останавливается.
- Когда для текущего дня (дня недели) выбрано несколько номеров программ, их выполнение начинается с той, для которой задано самое раннее время.
- Когда работают несколько таймеров (ON-TIMER (таймер включения), OFF-TIMER (таймер выключения) и SLEEP TIMER (таймер спящего режима)), функция недельный таймер не действует даже при достижении времени, заданное таймерами ON-TIMER (таймер включения) или OFF-TIMER (таймер выключения). Функция недельный таймер начинает действовать после прекращения работы нескольких таймеров.
- Таймеры ON-TIMER (таймер включения) или OFF-TIMER (таймер выключения) нельзя установить на одно и то же время в один и тот же день.
- Если WEEKLY TIMER (НЕДЕЛЬНЫЙ ТАЙМЕР) не настраивается на пульте дистанционного управления, индикатор TIMER (ТАЙМЕРА) не включается, даже если нажата кнопка недельного таймера WEEKLY (НЕДЕЛЬНЫЙ), и на пульте дистанционного управления отображается .

## Режим настройки <Индивидуальные установки>

Задавайте настройки после установки текущего дня недели и времени.

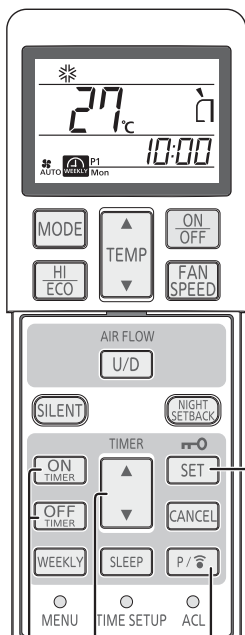

**6**                      **1**  
**2,4**                    **3,5**

### 1 Нажмите кнопку PROGRAM (программа).

Мигает и индикация текущего дня недели.

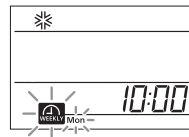

### 2 Нажмите кнопку “▲ или ▼ (TIMER)” (▲ или ▼ (таймер)).

Выберите день недели, для которого нужно выполнить резервирование.

При каждом нажатии этой кнопки ▲ индикация меняется в следующей последовательности:

→ Mon → Tue → Wed → ... → Sun → Отображение всех дней недели

При каждом нажатии этой кнопки ▼ индикация меняется в следующей последовательности:

→ Mon → Отображение всех дней недели → Sun → Sat → ... → Tue



### 3 Нажмите кнопку SET (установить).

Определяется день недели, и мигает номер программы.

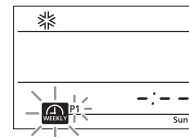

### 4 Нажмите кнопку “▲ или ▼ (TIMER)” (▲ или ▼ (таймер)).

Выберите номер программы.

При каждом нажатии этой кнопки ▲ индикация меняется в следующей последовательности:

→ P1 → P2 → P3 → P4

При каждом нажатии этой кнопки ▼ индикация меняется в следующей последовательности:

→ P1 → P4 → P3 → P2

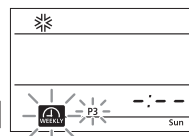

### 5 Нажмите кнопку SET (установить).

Когда не задано никаких установок (ON-TIMER (таймер включения) или OFF-TIMER (таймер выключения)), индикаторы таймеров и мигают одновременно.

Когда установки заданы (ON-TIMER (таймер включения) или OFF-TIMER (таймер выключения)), индикатор таймера и отображается постоянно.

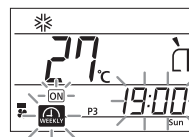
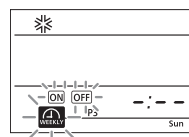

### 6 Нажмите кнопку ON-TIMER или OFF-TIMER.

Определен таймер ON-TIMER (таймер включения) или OFF-TIMER (таймер выключения) и индикация времени мигает.

Выбран таймер ON-TIMER (таймер включения)

Выбран таймер OFF-TIMER (таймер выключения)

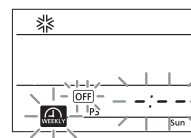
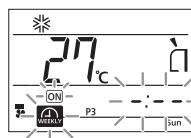

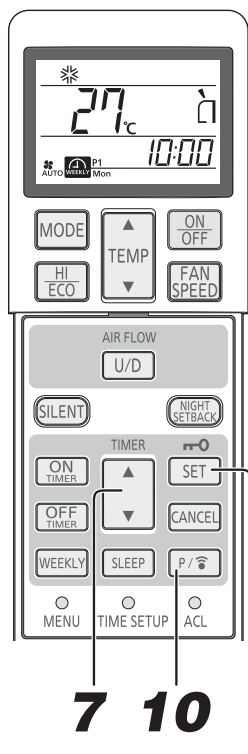

**7 10**

**8,9,10**

## 7 Нажмите кнопку “▲ или ▼ (TIMER)” (▲ или ▼ (таймер)).

Установите время.  
При каждом нажатии этой кнопки ▲ индикация меняется в следующей последовательности:

→0:00 →0:10 →0:20 →... →1:00 →1:10 → (Элементы по десять минут)

При каждом нажатии этой кнопки ▼ индикация меняется в следующей последовательности:

→0:00 →23:50 →23:40 →... →23:00 →22:50 → (Элементы по десять минут)

Если выбран ON-TIMER (таймер включения), перейдите к шагу 8.

Если выбран OFF-TIMER (таймер выключения), перейдите к шагу 9.



## 8 Задайте установки требуемых операций.

Когда выбран таймер ON-TIMER (таймер включения), можно изменять режим работы, скорость вентилятора и направления потока и задавать функции ECONOMY (экономия), SILENT (тихий режим) или NIGHT SETBACK (понижение температуры).

## 9 Нажмите кнопку SET (установить).

Время задано и теперь мигает и .

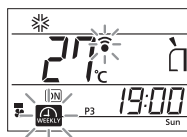

## 10 Кнопка PROGRAM (программа) или кнопка SET (установить).

Когда нажата кнопка PROGRAM (программа), настройки отправляются в кондиционер. Поскольку для передачи требуется 3 секунды, направляйте пульт дистанционного управления на приемник сигнала от пульта дистанционного управления на внутреннем модуле в течение всего этого периода времени.

После приема установок, будет подан сигнал зуммера (пип, пип, пип).

Когда нажата кнопка SET (установить), выбор установок продолжается, начинается с шага 2.

### Режим настройки <Общие установки>

- Задайте одинаковые установки для программы с одним и тем же номером на все дни недели. На шаге 2 в приведенных выше инструкциях выберите “all of the days of the week” (все дни недели). Когда для этого же самого номера программы имеются индивидуальные установки, они будут перезаписаны.

#### ПРИМЕЧАНИЕ

- Если в режиме настройки в течение 60 секунд не производится никаких действий, произведенные до сих пор изменения установок становятся недействительными и происходит выход из режима настроек. Индикация и все номера программ (P1, P2, P3 и P4) последовательно мигают в течение 10 секунд. (Это мигание может не наблюдаться, если происходит выход из режима настроек при настройке только одной программы.)
- После выбора установок в режиме настроек направьте пульт дистанционного управления на кондиционер и нажмите кнопку PROGRAM (программа). В этом случае убедитесь в том, что зуммер кондиционера подает тройной звуковой сигнал (пип, пип, пип). Если зуммер кондиционера не подает сигнала, снова перейдите в режим настроек, нажав кнопку PROGRAM (программа), и проверьте наличие сигнала зуммера.

## Как отменить настройки <Индивидуальные настройки>

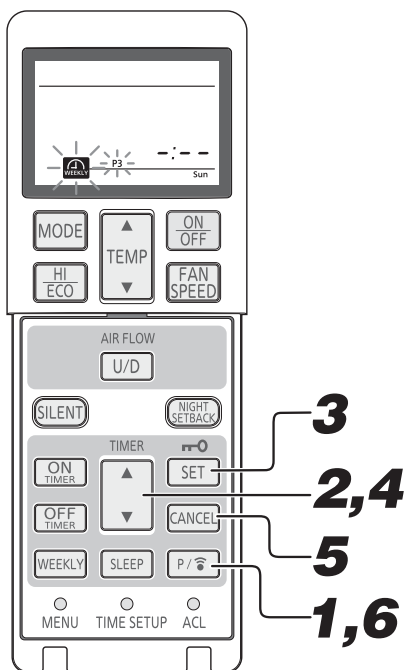

### 1 Нажмите кнопку PROGRAM (программа).

Мигает значок и индикация текущего дня недели.

### 2 Нажмите кнопку “▲ или ▼ (TIMER)” (▲ или ▼ (таймер)).

Выберите день недели, для которого нужно выполнить отмену.

### 3 Нажмите кнопку SET (установить).

Определяется день недели, и мигает номер программы.

### 4 Нажмите кнопку “▲ или ▼ (TIMER)” (▲ или ▼ (таймер)).

Выберите номер программы, для которого нужно выполнить отмену. При выполнении операции отмены не нажимайте кнопку SET (установить). Если нажать кнопку SET (установить), произойдет переключение в режим установки.

### 5 Нажмите кнопку CANCEL (отмена).

Установки для ON- или OFF-TIMER (таймер включения или выключения) отменяются, и в поле времени отображается --:--.

### 6 Нажмите кнопку PROGRAM (программа).

Когда нажата кнопка PROGRAM (программа), настройки отправляются в кондиционер. После приема установок, будет подан сигнал зуммера (пип, пип, пип). Установки для каждой из программ отменяются. Выполните указанную выше операцию для каждой программы, которую нужно отменить.

## Как отменить настройки <Общие настройки>

- Если для программы с одним и тем же номером заданы одинаковые установки на все дни недели задана, можно выполнить удаление этих общих установок. На шаге 2 в приведенных выше инструкциях выберите “all of the days of the week” (все дни недели). Начиная с шага 3, процедура выполняется так же, как описано выше.

Если индивидуальные установки были изменены или удалены после выполнения общих установок, как описано на стр. 21, что вызвало различия между установками для разных дней недели, удаление общих настроек не допускается.

### Режим подтверждения

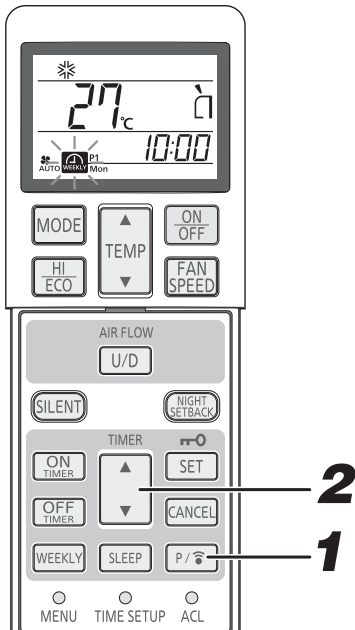

Установки функции недельный таймер можно подтвердить.

### 1 Нажмите кнопку PROGRAM (программа) и удерживайте ее не менее 3 секунд.

Мигает значок и отображаются установки.

### 2 Нажмите кнопку “▲ или ▼ (TIMER)” (▲ или ▼ (таймер)).

Выберите день недели и номер программы, которые нужно подтвердить. Отображение начинается с текущего дня недели. Для программы без установок отображается --:--. Если режиме подтверждения будет нажата кнопка PROGRAM (программа), выполняется переход в режим настроек.

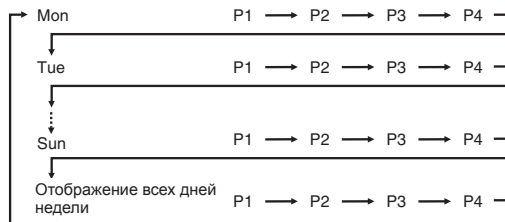

### Отмена

Выйти из режима подтверждения можно, нажав кнопку ON/OFF (вкл./выкл.), CANCEL (отмена) или SET (установить).

### ПРИМЕЧАНИЕ

- Если в течение 60 секунд в режиме подтверждения не выполняется никаких действий, происходит выход из режима подтверждения.



# Работа режимов HIGH POWER/ECONOMY (повышенная мощность/экономия)

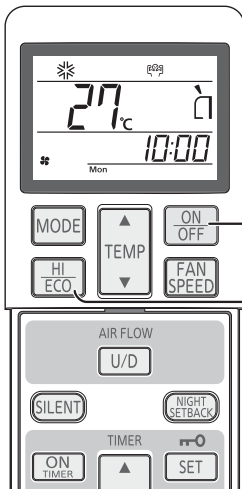

## 1

Нажмите кнопку ON/OFF.

## 2

Нажмите кнопку HI/ECO(повышенная мощность/экономия).

- Когда устройство работает в автоматическом режиме (AUTO), режиме охлаждения (COOL) или отопления (HEAT) При каждом нажатии кнопки HI/ECO (повышенная мощность/экономия) индикация меняется в следующей последовательности:



- В режиме работы DRY (осушение) или при использовании таймеров ON-TIMER + OFF-TIMER (таймер включения + таймер выключения) При каждом нажатии кнопки HI/ECO (повышенная мощность/экономия) индикация меняется в следующей последовательности:



## Работа с HIGH POWER (ВЫСОКОЙ МОЩНОСТЬЮ)

Нажатие кнопки HI/ECO повышает интенсивность работы и инициирует повышение эффективности охлаждения или обогрева в течение 15 минут. На пульте дистанционного управления отображается , а индикатор FAN SPEED (скорость вентилятора) исчезает.

### ПРИМЕЧАНИЕ

- В режиме работы с высокой мощностью (HIGH POWER) температура в помещении не контролируется. Когда в комнате станет слишком холодно или жарко, снова нажмите кнопку HI/ECO (повышенная мощность/экономия) для отключения работы режима HIGH POWER (повышенная мощность).
- Режим HIGH POWER (повышенная мощность) недоступен при выполнении операции DRY (осушение) или при использовании таймеров ON-TIMER + OFF-TIMER (таймер включения + таймер выключения).
- Когда режим HIGH POWER (повышенная мощность) устанавливается после настройки таймера ON-TIMER (таймер включения), работа в режиме HIGH POWER (повышенная мощность) начинается с установленного времени.
- После работы в режиме HIGH (высокая мощность) вы можете услышать звук перетекающего хладагента.
- После начала работы следующих операций режим HIGH POWER (повышенная мощность) будет отключен.
  - 1 Когда еще раз будет нажата кнопка HI/ECO. (Текущий режим работы изменится на ECONOMY (ЭКОНОМНЫЙ РЕЖИМ)).
  - 2 Когда будет изменен режим работы.
  - 3 Через 15 мин. после начала работы с высокой мощностью.
  - 4 После нажатия кнопки SILENT (тихий режим).
  - 5 После нажатия кнопки NIGHT SETBACK (понижение температуры на ночь).
- Не функционирует, если кондиционер отключен.

## Работа в ECONOMY (ЭКОНОМНОМ РЕЖИМЕ)

Нажатие кнопки HI/ECO активирует режим работы с пониженным потреблением энергии для предотвращения чрезмерного охлаждения или перегрева.

Устройство поддерживает температуру на 1,5 °C выше установленной во время охлаждения или на 2,5 °C ниже во время отопления. На пульте дистанционного управления отображается , а индикатор FAN SPEED (скорость вентилятора) исчезает.

### ПРИМЕЧАНИЕ

- Устройство перейдет в режим ECONOMY (экономия) при следующем запуске, в случае если:
  - 1 Кондиционер остановлен с помощью кнопки ON/OFF (вкл/выкл) при работе режима ECONOMY (экономия).
  - 2 Кондиционер остановлен таймерами SLEEP (таймер спящего режима) или OFF-TIMER (таймер выключения) при работе режима ECONOMY (экономия).
  - 3 Была завершена операция SELF CLEAN (самоочистка).
- После начала работы следующих операций режим ECONOMY (экономия) будет отключен.
  - 1 Когда еще раз будет нажата кнопка HI/ECO.
  - 2 Когда режим работы меняется с DRY (осушение) на FAN (вентилятор).
  - 3 После нажатия кнопки NIGHT SETBACK (понижение температуры на ночь).
- Не функционирует, если кондиционер отключен.

# Работа в режиме NIGHT SETBACK (понижение температуры на ночь)

■ В холодное время года температуру в помещении можно поддерживать на комфортном уровне в отсутствие людей, ночью, и когда помещение не посещается. Кондиционер поддерживает постоянную температуру на уровне приблизительно 10 °С.

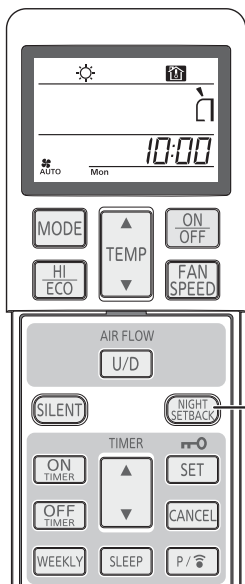

## 1

### Нажмите кнопку NIGHT SETBACK (понижение температуры на ночь).

При каждом нажатии кнопки NIGHT SETBACK (понижение температуры на ночь) индикация меняется в следующей последовательности:

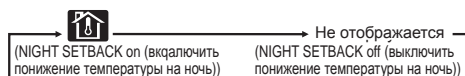

### Отмена

Нажмите кнопку NIGHT SETBACK (понижение температуры на ночь) или кнопку MODE (режим), чтобы отключить индикацию функции NIGHT SETBACK (понижение температуры на ночь).

### ПРИМЕЧАНИЕ

- В режиме NIGHT SETBACK (понижение температуры на ночь) кондиционер поддерживает температуру на уровне приблизительно 10 °С.
- В режиме NIGHT SETBACK (понижение температуры на ночь) установка температуры недоступна.
- Поскольку температура в помещении может несколько меняться, рекомендуется использовать этот режим, когда в помещении никого нет.
- В режиме понижения температуры в ночное время (кнопка NIGHT SETBACK) настройка работы с HIGH POWER (ВЫСОКОЙ МОЩНОСТЬЮ) и в ECONOMY (ЭКОНОМНОМ РЕЖИМЕ) невозможна.
- При нажатии в режиме NIGHT SETBACK (понижение температуры на ночь) кнопки NIGHT SETBACK (понижение температуры на ночь) выполняется переход в тот режим, который был установлен непосредственно перед включением режима NIGHT SETBACK (понижение температуры на ночь).

# Работа в режиме SILENT (тихий режим)

■ Когда выбран режим SILENT (тихий режим), устройство работает тише, поскольку снижается уровень шума от наружного модуля. Если кондиционер выключен, начните с шага 1. Если кондиционер включен, начните с шага 2.

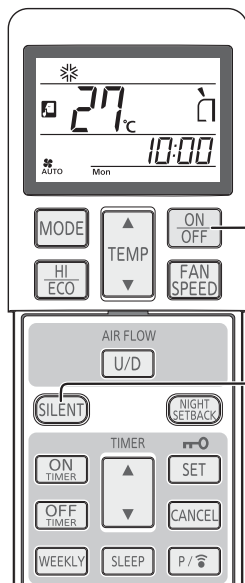

## 1

### Нажмите кнопку ON/OFF.

## 2

### Нажмите кнопку SILENT (тихий режим).

- Когда установлен режим работы AUTO (авто), COOL (охлаждение), HEAT (отопление) или NIGHT SETBACK (понижение температуры на ночь) При каждом нажатии кнопки SILENT (тихий режим) индикация меняется в следующей последовательности:

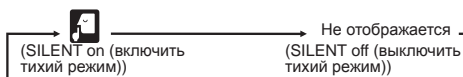

### Отмена

Нажмите кнопку SILENT (тихий режим), чтобы индикация SILENT (тихий режим) исчезла.

### ПРИМЕЧАНИЕ

- В режиме SILENT (тихий режим) максимальная производительность охлаждения и отопления снижается.
- Функция SILENT (тихий режим) нельзя задействовать в режиме DRY (осушение) и FAN (вентилятор).
- В следующих случаях кондиционер возобновляет работу в режиме SILENT (тихий режим) при его включении.
  - ① Когда кондиционер работал в режиме SILENT (тихий режим) и был остановлен кнопкой ON/OFF (вкл./выкл.).
  - ② Когда кондиционер работал в режиме SILENT (тихий режим) и был остановлен при переходе в режим SLEEP (спящий режим или при срабатывании таймера OFF-TIMER (таймер выключения).
  - ③ Была завершена операция SELF CLEAN (самоочистка).
- Не функционирует, если кондиционер отключен.
- Уровень шума наружного модуля в некоторых условиях может не уменьшаться.
- При использовании мультисистемы SCM функция SILENT (тихий режим) не действует.

# Функция MENU (меню)

- Функция MENU (меню) используется для выбора операций SELF CLEAN (самоочистка) и PRESET (предустановка).

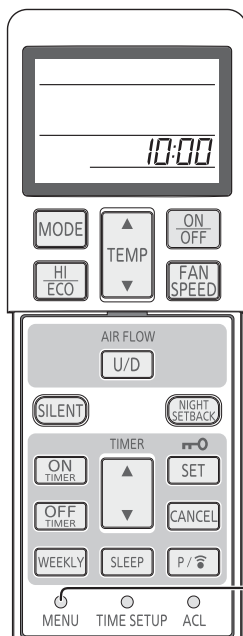

**1**

При каждом нажатии концом шариковой ручки или подобным предметом на переключатель MENU (меню) индикация меняется в следующей последовательности:

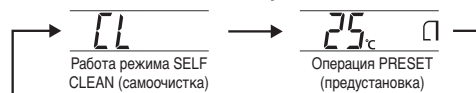

## Работа режима SELF CLEAN (самоочистка)

- Операция SELF CLEAN (самоочистка) должна быть выполнена после работы устройства в автоматическом режиме, режиме охлаждения (COOL) и сушки (DRY) для удаления влаги из внутреннего устройства, а также для предотвращения возникновения плесени и бактерий.

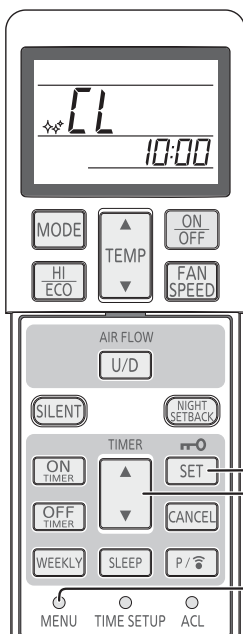

**1**

Выберите операцию SELF CLEAN (самоочистка), нажав на переключатель MENU (меню).

**2**

Выберите SELF CLEAN on (включить самоочистку), нажав на кнопку "▲ или ▼ (TIMER)" ("▲ или ▼ (таймер)").



**3**

Нажмите кнопку SET (установить).

### ПРИМЕЧАНИЕ

- Через два часа кондиционер автоматически завершает операцию SELF CLEAN (самоочистка). Чтобы выключить кондиционер в данный момент, нажмите кнопку ON/OFF.
- Операция SELF CLEAN (самоочистка) невозможна после завершения работы режимов HEAT (отопление), FAN (вентиляция), OFF-TIMER (таймер выключения) и SLEEP (спящий режим).
- Во время операции SELF CLEAN (самоочистка) вентилятор внутреннего устройства работает около двух часов.
- Индикатор RUN горит во время выполнения операции SELF CLEAN (самоочистка).



- При нажатии кнопки SLEEP (спящий режим) или кнопки NIGHT SETBACK (понижение температуры на ночь) в режиме SELF CLEAN (самоочистка) происходит отмена операции SELF CLEAN (самоочистка) с переходом соответственно в режим SLEEP (спящий режим) или NIGHT SETBACK (понижение температуры на ночь).
- Эта функция не предназначена для удаления плесени, микробов или грязи, скопившихся на приборе.

## Операция PRESET (предустановка)

- С помощью этой операции можно сохранить предпочтительную установку для работы в будущем.

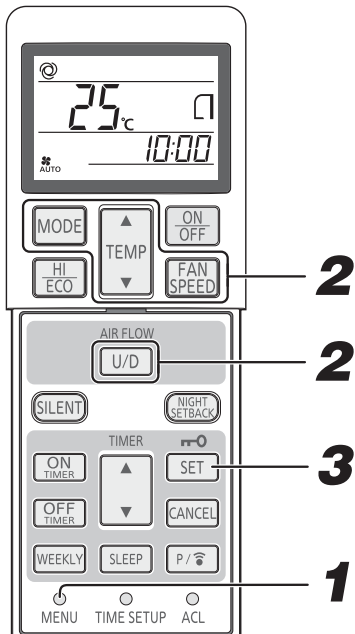

**1** Выберите операцию PRESET (предустановка), нажав на переключатель MENU (меню).

**2** Выберите предпочтительные установки OPERATION MODE, TEMPERATURE, FAN SPEED (скорость вентилятора) и направление AIR FLOW.

**3** Нажмите кнопку SET (установить).

**4** Когда кондиционер работает в режиме AUTO (авто), COOL (охлаждение), HEAT (отопление), DRY (осушение), FAN (вентиляция) или NIGHT SETBACK (понижение температуры на ночь), нажмите на кнопку MODE и удерживайте ее не менее 3 секунд. Начнется операция PRESET (предустановка).

### ПРИМЕЧАНИЕ

- Если нажать на кнопку MODE для выбора операции PRESET (предустановка) в режиме HIGH POWER (повышенная мощность), он будет отключен.
- Если нажать на кнопку MODE для выбора операции PRESET (предустановка) в режиме ECONOMY (экономия), он сохранится.

## Функция автоматического перезапуска

### ■ Что такое функция автоматического перезапуска?

- Функция перезапуска запоминает состояние работы кондиционера непосредственно перед аварийным отключением питания, а затем, при возобновлении подачи питания, автоматически возобновляет работу, с теми же режимами, что и до отключения.
- Следующие установки будут отменены:
  - ① Установки таймера
  - ② Работа в режиме HIGH POWER (высокой мощности)

### ПРИМЕЧАНИЕ

- Функция перезапуска включена, когда кондиционер отгружается с завода. Проконсультируйтесь у Вашего дилера, если эту функцию следует отменить.
- При сбое подачи энергии установленное значение таймера отменяется. Когда подача энергии возобновится, переустановите таймер.

## Советы по эффективной эксплуатации

- Для удобства и эффективности пользования прибором пожалуйста соблюдайте следующие рекомендации.

<p><b>Устанавливайте подходящую температуру в помещении.</b></p> <p>Чрезмерно высокая или низкая температуры наносят вред вашему здоровью и впустую расходуют электроэнергию.</p>	<p><b>Регулярно чистите фильтр воздуха.</b></p> <p>Засоренный фильтр блокирует воздушный поток и снижает эффективность работы кондиционера.</p>	<p><b>Избегайте прямых солнечных лучей и сквозняков.</b></p> <p>В режиме охлаждения защищайтесь от прямых солнечных лучей, закрывая занавески и оконные жалюзи. Держите закрытыми окна и двери, за исключением ситуаций проветривания.</p>
<p><b>Правильно регулируйте направление воздушного потока.</b></p> <p>Для обеспечения постоянной температуры в помещении регулируйте направление воздушного потока по вертикали и горизонтали.</p>	<p><b>Включайте прибор только по мере необходимости.</b></p> <p>Правильно используйте таймер для работы прибора в нужное время.</p>	<p><b>При работе режима охлаждения держите источники тепла подальше.</b></p> <p>По возможности держите источники тепла вне помещения.</p>

# Выбор воздуховыпускного канала

- Кнопка AIR SELECTION переключает режим выпуска воздуха через верхнее и нижнее воздуховыпускные отверстия одновременно, или только через верхнее. Не функционирует, если кондиционер отключен.

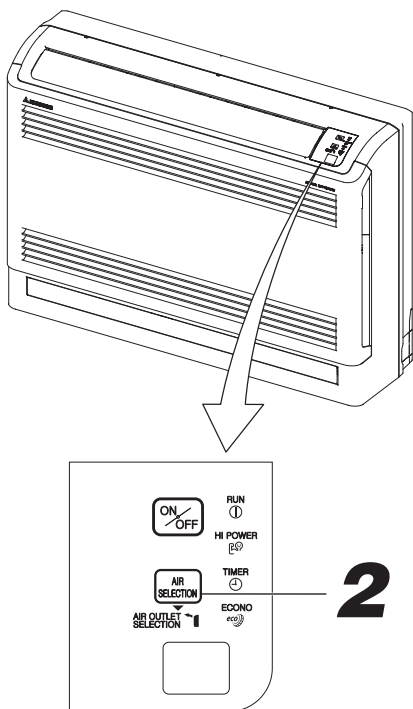

**1** Нажмите кнопку ON/OFF на пульте дистанционного управления.

**2** Нажмите кнопку AIR SELECTION на панели управления прибора.

При каждом нажатии на кнопку AIR SELECTION происходит переключение режима выпуска воздуха через верхнее и нижнее воздуховыпускные отверстия одновременно, или только через верхнее. Если выбрана работа только верхнего выпускного отверстия, то на дисплее прибора индикатор AIR OUTLET SELECTION загорается зеленым светом.

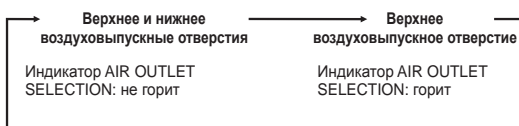

## Автоматический выбор выхода для воздуха

### Операции COOL, DRY (охлаждение, осушка)

Когда в режиме охлаждения или осушки выбрано как нижнее, так и верхнее выходное отверстие, оба отверстия будут работать в течение шестидесяти минут после запуска или до тех пор, пока температура в помещении не опустится ниже установленного значения. После этого будет действовать только верхнее отверстие. Это состояние будет поддерживаться до выключения электропитания.

В случае, когда в режиме автоматического выбора скорости вентилятора задействованы оба отверстия, верхнее отверстие будет работать в течение первых десяти минут после запуска или до тех пор, пока температура в помещении не приблизится к установленному значению. Затем будут работать оба выхода для воздуха для распределения потоков воздуха с комфортной температурой по всему помещению.

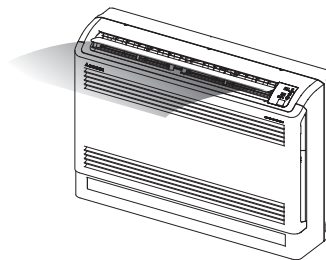

### Операция HEAT (отопление)

В случае, когда в режиме автоматического выбора скорости вентилятора задействовано и нижнее, и верхнее отверстия, нижнее отверстие будет работать в течение первых двадцати минут после запуска или до тех пор, пока температура в помещении не приблизится к установленному значению. После этого воздух будет распределяться через оба отверстия. Это состояние будет поддерживаться до выключения электропитания. Автоматическая регулировка направления потока из нижнего отверстия предотвращает перемешивание теплого воздуха и сохраняет оптимальный уровень комфорта на уровне пола.

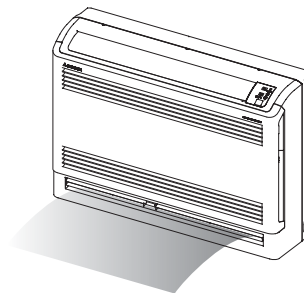

# Уход за прибором

## Как открывать и закрывать панель воздухоприемника

### Открытие

Поставив пальцы в углубления по обеим сторонам панели, потяните ее на себя таким образом, чтобы она открылась под углом приблизительно в 15 градусов.

### Закрывание

Равномерно нажимайте на панель с обеих сторон, а затем слегка нажмите по центру панели.

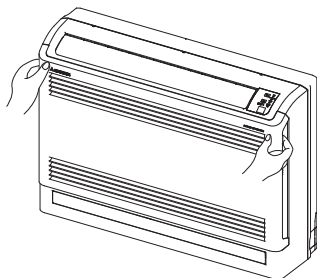

## Снятие, установка панели воздухоприемника

### Снятие

При снятии панели воздухоприемника для внутренней очистки или других целей, откройте ее, снимите шнурок, после чего потяните панель на себя.

### Установка

Закрепите верхний край панели воздухоприемника путем легкого нажатия на нее, завяжите шнурок, как показано на рисунке, затем закройте панель.

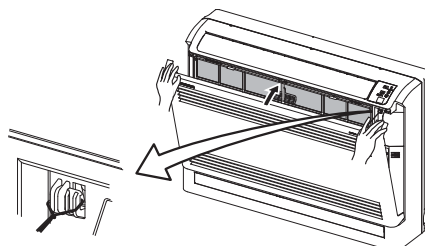

⚠ ОСТОРОЖНО

- Не роняйте панель воздухоприемника.

## Перед чисткой

Выключите питание.



- Не допускайте попадания воды.

Опасность поражения электротоком.

Протирайте прибор мягкой сухой тряпочкой.



- Не прикасайтесь к алюминиевым пластинам радиатора теплообменника.

Запрещается использовать следующие вещества:

- Горячая вода (40 °C или выше) Она может вызвать деформацию прибора или его обесцвечивание.
- Бензин, растворитель, эфир или полировочные средства и т.д. Их использование может деформировать прибор или оставить на нем царапины.

### Чистка прибора

- Протирайте прибор мягкой, сухой тряпочкой или используйте пылесос.
- Если прибор сильно загрязнен, протрите его тряпочкой, смоченной в теплой воде.

## Во время рабочего сезона

### Чистка фильтра воздуха

Стандартная периодичность - один раз в две недели

#### 1 Снимите фильтр воздуха

- Потянув на себя, поднимите панель воздухоприемника.
- Осторожно возьмитесь за ручки по обеим сторонам, и, немного приподняв, снимите панель, потянув ее на себя.

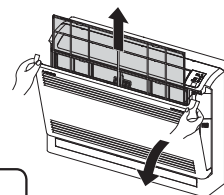

⚠ ОСТОРОЖНО

- Не роняйте панель воздухоприемника.

#### 2 Чистка

Если фильтр сильно загрязнен, промойте его теплой водой (прибл. 30 °C) и тщательно просушите.

- Запрещается промывать фильтр кипятком.
- Запрещается сушить фильтр над открытым огнем.
- Снимайте фильтр осторожно.

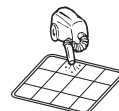

#### 3 Установите фильтр воздуха на место

- Крепко удерживая фильтр с обеих сторон, как показано на рисунке справа, вставьте его до упора.
- Закройте панель воздухоприемника.

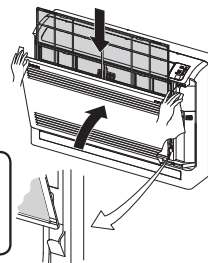

⚠ ОСТОРОЖНО

- Эксплуатация кондиционера без установленных воздушных фильтров приведет к быстрому загрязнению прибора и его повреждению.

### Очистка воздушной приточной панели

- Удаление, установка воздушной приточной панели.
- Протирайте прибор мягкой, сухой тряпочкой или используйте пылесос.

⚠ ОСТОРОЖНО

- Не мойте панель водой.

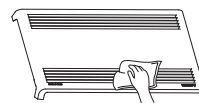

**ПРИМЕЧАНИЕ**

- Засорение воздушного фильтра пылью и т.д. отрицательно влияет на работу прибора в режимах охлаждения/отопления, и при этом повышается уровень шума. Загрязнение может также привести к излишнему потреблению электроэнергии. Пожалуйста регулярно чистите фильтр воздуха.

**В конце сезона**

- 1** Включите вентилятор на 2-3 часа.  
Просушите внутренние детали прибора.
- 2** Остановите устройство и отключите питание.  
Когда устройство не выполняет какие-либо операции, оно потребляет приблизительно 2 Вт.  
Отключение питания поможет сэкономить электроэнергию и снизить затраты.
- 3** Прочистите фильтры воздуха и установите их на место.
- 4** Прочистите внутренний и наружный приборы.
- 5** Извлеките батарейки из пульта дистанционного управления.

**В начале сезона**

- 1** Убедитесь в том, что провод заземления не оборван и не отключен.
- 2** Убедитесь в отсутствии коррозии или ржавчины на монтажном основании наружного модуля.
- 3** Убедитесь в отсутствии предметов, которые могут препятствовать движению воздушного потока в области входных и выходных воздушных отверстий на внутреннем и наружном модуле.
- 4** Убедитесь в том, что фильтры воздуха прочищены.
- 5** Включите питание.
- 6** Вставьте батарейки в пульт дистанционного управления.

**Установка, осмотр и замена фильтра очистки воздуха**

1. Откройте приточную панель и выньте воздушные фильтры.  Стр. 28
2. Выньте крепления вместе с установленным в них фильтром очистки воздуха из кондиционера.
3. Извлеките фотокаталитический моющийся дезодорирующий фильтр (оранжевого цвета) из оправы и осмотрите его. Периодически удаляйте пыль и грязь с фотокаталитический моющийся дезодорирующий фильтр. Если фотокаталитический моющийся дезодорирующий фильтр, его можно промыть водой. Но, так как фильтр очень хрупкий, промывайте его только установленным в оправу, чтобы избежать повреждений. После промывки высушите фильтр под солнечным светом. Дезодорирующий эффект фильтра восстанавливается под воздействием солнечного света.

Выньте фильтр удаления аллергенов (светло оранжевый) из оправы и осмотрите его. Для очистки фильтра удаления аллергенов от пыли или грязи используйте пылесос. Замените фильтр удаления аллергенов, если его невозможно очистить или он использовался более 1 года. (Фильтр удаления аллергенов необходимо заменять 1 раз в год. Однако действительное время замены может отличаться в зависимости от условий эксплуатации фильтра).

(Не выбрасывайте оправы фильтров. Они должны использоваться снова).

4. Установите фильтр очистки воздуха в крепления и поместите крепления в кондиционер.

Оправа фильтра

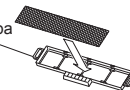
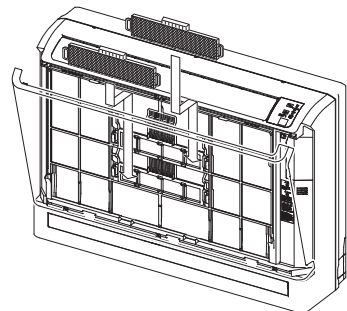
**ПРИМЕЧАНИЕ**

- Фильтр удаления аллергенов и фотокаталитический моющийся дезодорирующий фильтр могут устанавливаться с верхней или с нижней стороны кондиционера воздуха.
- Фильтр удаления аллергенов необходимо устанавливать светло оранжевой стороной вперед.

5. Установите воздушные фильтры и закройте приточную панель.  Стр. 28

**⚠ ОСТОРОЖНО**

- Теплообменник может травмировать ваши пальцы.

Для получения нового фильтра очистки воздуха обратитесь к Вашему дилеру.

Элемент	Функция	Цвет
Фотокаталитический моющийся дезодорирующий фильтр	Источники неприятных запахов уничтожаются на фильтре в результате дезодорирующего эффекта.	Оранжевый
Фильтр удаления аллергенов	Энергия энзимов используется для снижения количества аллергенов, накапливающихся на фильтре.	Светло-оранжевый

# Советы по установке кондиционера

## Подходящее место для установки

- Не ставьте перед внутренним модулем какие-либо препятствия, которые могут воспрепятствовать нормальной вентиляции и работе кондиционера.
- Не устанавливайте устройство в следующих местах:
  - В местах, где существует опасность утечки воспламеняющихся газов.
  - В местах значительного разбрызгивания масла.
- Где возможны поломки, связанные с установкой прибора рядом с минеральным источником, генерирующим сернистые газы или на морском курорте, подверженном воздействию морских ветров. Проконсультируйтесь у Вашего дилера.
- Кондиционер воздуха и пульт дистанционного управления должны находиться на расстоянии как минимум 1 м от телевизора или радиоприемника.
- Проводите дренаж жидкости, полученной в результате осушения воздуха, из внутреннего прибора в месте, где влага отводится полностью.

## Следите за уровнем рабочего шума!

- При установке прибора следите за тем, чтобы место установки смогло выдержать вес прибора и не увеличивало уровень рабочего шума или вибрации. Если существует вероятность того, что вибрация может передаваться по дому, закрепите устройство с помощью виброзащитных прокладок, устанавливаемых между устройством и монтажными деталями.
- Выберите такое место, где холодный или теплый воздух, или шум из внутреннего и наружного модуля не мешают вашим соседям.
- Не оставляйте никаких препятствий рядом с входным и выходным воздушным отверстием внутреннего прибора. Это может привести к неправильному функционированию кондиционера и увеличению уровня рабочего шума.
- Если вы услышите необычный шум во время работы прибора, обратитесь к Вашему дилеру.

## Проверки и уход за прибором

В зависимости от условия эксплуатации внутренние части кондиционера могут загрязниться через несколько лет работы. Загрязнение снижает эффективность работы устройства. В дополнение к обычной чистке рекомендуется проводить проверки и техническое обслуживание. (долговечность исправного кондиционера увеличивается)

- Для проведения проверок и технического обслуживания обратитесь к Вашему дилеру или дистрибьютору. (За предоставление этих услуг взимается плата).
- Мы рекомендуем проводить проверки и техническое обслуживание вне рабочего сезона.
- Если шнур питания данного прибора поврежден, его замена должна производиться ремонтной организацией, назначенной заводом-изготовителем, так как в данном случае необходим специальный инструмент.

# Возможные неисправности и способы их устранения

Перед тем, как вызвать сервисную службу, пожалуйста, произведите следующие проверки.

### Кондиционер не работает.

Возможно, выключен выключатель питания?



Установлен ли таймер в положение "ON"?



Возможно, произошло отключение электроснабжения или перегорел предохранитель?



Если кондиционер воздуха не работает должным образом после того, как Вы произвели указанные слева проверки, или если у Вас остаются сомнения после ознакомления с информацией на странице 31, или если присутствуют симптомы, описанные на странице 32, отключите питание и обратитесь к своему дилеру.

### Слабое охлаждение или отопление

Установили ли Вы термостат на подходящую температуру?

подходящая температура



Чист ли фильтр воздуха? (Не засорен?)

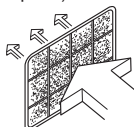

Возможно, Вы забыли закрыть двери или окна?

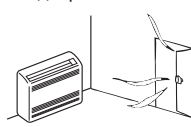

### Слабое охлаждение

Возможно в помещение проникают прямые солнечные лучи?

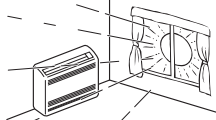

Возможно, в помещении работает источник тепла?

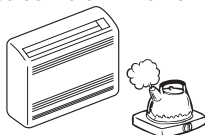

Возможно, в помещении слишком много людей?





# Примечание



## Воздушный поток

<p>При запуске режима HEATING (отопление) отсутствует воздушный поток.</p> <p>Лампочка RUN медленно мигает (1,5 сек. ВКЛ, 0,5 сек. ВЫКЛ.)</p>	<p>Выход воздуха остановлен с тем, чтобы предотвратить выдувание холодного воздуха до того момента, пока не прогреется теплообменник. (от 2 до 5 минут) (программа HOT KEEP (поддержание температуры обогрева))</p>
<p>Воздух не поступает в течение 5-15 минут или не нагревается при работе режима HEATING (отопление).</p> <p>Лампочка RUN медленно мигает (1,5 сек. ВКЛ, 0,5 сек. ВЫКЛ.)</p>	<p>При низкой уличной температуре и высокой влажности прибор иногда автоматически выполняет операцию размораживания. Пожалуйста подождите. В процессе размораживания из наружного прибора иногда капает вода или выходит пар.</p>
<p>При запуске режима DRY (высушивание) отсутствует воздушный поток.</p> <p>(Лампочка RUN горит)</p>	<p>Вентилятор внутреннего прибора может останавливаться для предотвращения повторного испарения извлеченной влаги и для сбережения электроэнергии.</p>

## Шум



<p>Слышен слабый булькающий звук.</p>	<p>Этот звук вызван циркулированием хладагента внутри прибора.</p>
<p>Слышно слабое потрескивание.</p>	<p>Оно вызвано тепловым расширением или сжатием.</p>
<p>Вы слышите шипенье или щелкающий звук.</p>	<p>Это является следствием работы клапана управления хладагента или электрических компонентов.</p>
<p>Из внешнего блока слышится свистящий шум.</p>	<p>Шум говорит об увеличении или уменьшении скорости вращения компрессора.</p>
<p>Иногда при включении кондиционера в течение непродолжительного времени слышится шипение.</p>	<p>Это связано с прекращением работы другого внутреннего блока.</p>

## Другое

<p>Устройство не удается запустить сразу же после его остановки.</p> <p>(Горит лампочка RUN)</p> 	<p>Перезапуск заблокирован на 3 минуты после того, как вы остановили работу устройства для его защиты.</p>  <p>Трехминутный таймер защиты в микрокомпьютере автоматически запустит устройство.</p>
<p>В режиме охлаждения COOL из прибора выходит пар.</p>	<p>Это может происходить при очень высокой комнатной температуре и влажности в помещении. Выход пара прекращается при снижении температуры и уровня влажности.</p>
<p>Можно почувствовать запах.</p>	<p>Воздух, выдуваемый во время работы кондиционера, может пахнуть. Это вызвано попаданием в прибор табачного дыма или косметических средств.</p>
<p>После перерыва в подаче электропитания и его возобновления устройство не запускается.</p>	<p>Если функция автоматического перезапуска не настроена, устройство не перезапустится. Для перезапуска кондиционера воспользуйтесь пультом дистанционного управления.</p>
<p>Не принимаются сигналы с пульта дистанционного управления.</p>	<p>Сигналы с пульта дистанционного управления могут быть не получены, если выносной пульт управления с дисплеем подвергается воздействию прямых солнечных лучей или другого яркого света. В этом случае уберите солнечное освещение или ослабьте источник иного освещения.</p>
<p>На выдувных решетках прибора возможно образование влаги.</p>	<p>Если в условиях высокой влажности прибор долгое время не эксплуатировался, на выдувных решетках возможно образование влаги и капание воды.</p>
<p>Вентилятор не может остановиться сразу же после остановки прибора.</p>	<p>Вентилятор внутреннего прибора : Вентилятор не будет останавливаться после 2 часов, если установлена операция самоочистки (SELF CLEAN). Вентилятор внешнего прибора : Для защиты прибора вентилятор не будет останавливаться в течение приблизительно 1 минуты.</p>
<p>Лампочка RUN будет продолжать гореть, несмотря на то, что работа была остановлена.</p>	<p>Индикатор RUN горит во время выполнения операции самоочистки (SELF CLEAN). После окончания операции самоочистки (SELF CLEAN) индикатор погаснет.</p>

# Обратитесь к своему дилеру

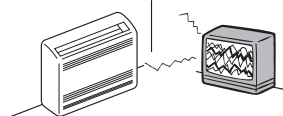
■ Незамедлительно выключите выключатель питания и обратитесь с Вашему дилеру в любой из нижеописанных ситуаций:

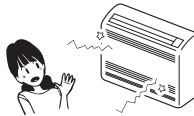
<p>Постоянно перегорает предохранитель или выключатель.</p> 	<p>Оболочка кабеля потрескалась. Кабель питания сильно нагревается.</p> <p style="text-align: center;">⚠ ОСТОРОЖНО</p> <p>Если повредился шнур питания, во избежание несчастного случая обратитесь к Вашему дилеру или квалифицированному инженеру, чтобы заменить шнур.</p>	
<p>Начинаются неполадки в работе телевизора, радиоприемника или иного оборудования.</p> 	<p>Выключатель не включается должным образом.</p> 	<p>Во время работы слышен странный шум.</p> 
<p>Если через отверстия для входа/выхода воздуха попал посторонний предмет и вывел из строя заслоночный механизм, обратитесь к дилеру.</p>	<p>Лампочки RUN (работа) и TIMER (таймер) на дисплее устройства быстро мигают (0,5 сек. ON (вкл) и 0,5 сек. OFF (выкл)) и не работают.</p>	
<p>При любых ненормальных явлениях немедленно отключите источник питания и вновь включите его через 3 минуты. Устройство продолжает работать ненормально даже после его перезапуска с помощью кнопки ON/OFF (вкл/выкл) на пульте дистанционного управления.</p>		

# О многосоставном кондиционере воздуха

## Совместная работа

- Кондиционеры воздуха не могут одновременно работать в различных режимах, например, один прибор - в режиме Охлаждения ("COOL"), а другой прибор - в режиме Отопления ("HEAT").
- При работе в различных режимах тот кондиционер воздуха, который включился в режим первым, получит приоритет, что означает, что другой кондиционер воздуха, включившийся позднее, будет работать в режиме вентиляции.
- В тех случаях, когда Вам необходимо предоставить приоритет кондиционеру, включенному позднее, Вам необходимо либо остановить кондиционер, имеющий приоритет в данный момент, либо сделать так, чтобы режим работы приоритетного кондиционера совпадал с режимом работы кондиционера, включенного позднее.
- Если другие внутренние устройства работают в разных режимах, индикатор RUN горит.

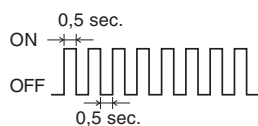

## Автоматический режим

- Когда переключатель режимов на пульте дистанционного управления установлен на „АВТОМАТИЧЕСКИЙ (AUTO)“ режим, кондиционер воздуха автоматически выбирает „ОХЛАЖДЕНИЕ (COOL)“, „СУШКУ (DRY)“ или „ОТОПЛЕНИЕ (HEAT)“ в момент запуска в зависимости от температуры в помещении.
- Во время совместной работы нескольких приборов кондиционера воздуха режимы работы могут автоматически изменяться, реагируя на температуру в различных помещениях; в результате это приведет к остановке наружного прибора. В таком случае необходимо использовать режим ОХЛАЖДЕНИЯ (COOL) или ОТОПЛЕНИЯ (HEAT) вместо АВТОМАТИЧЕСКОГО (AUTO) режима. (Это касается только тех ситуаций, когда используется более, чем один кондиционер воздуха.)

## Операция регенерации хладагента (масляного)

- Если все внутренние приборы не работают в один и тот же продолжительный период времени, производительность охлаждения или обогрева может быть временно снижена. Это происходит вследствие выполнения процесса регенерации хладагента (масляного) в неработающих внутренних приборах. В это время может быть слышен звук потока хладагента в остановленных внутренних приборах.

# Функция самодиагностики

■ Мы стремимся к постоянному совершенствованию изделий путем установки индикаторов, указывающих на появление каждой из описанных ниже неисправностей:

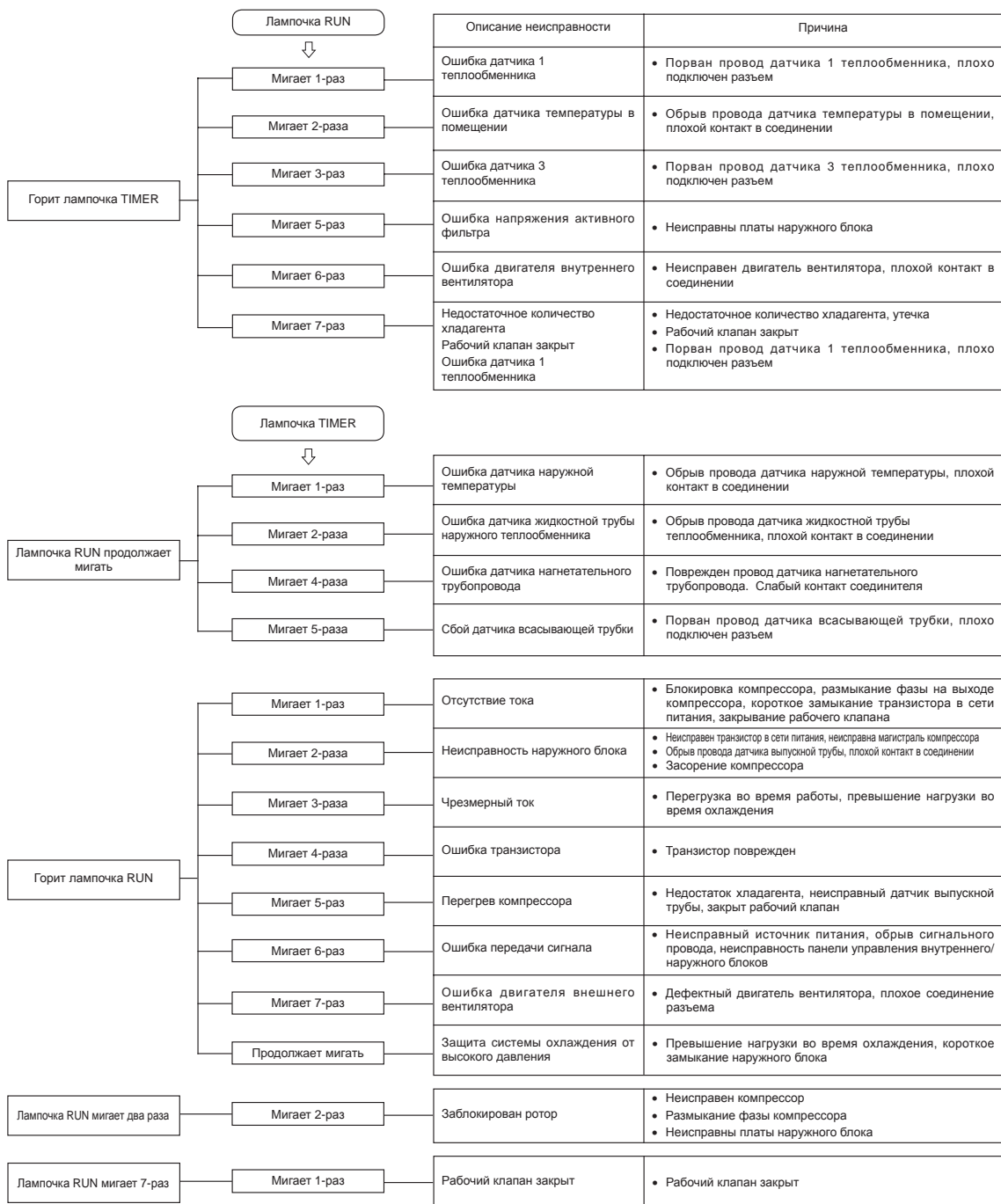



# EU DECLARATION OF CONFORMITY

**MITSUBISHI HEAVY INDUSTRIES THERMAL SYSTEMS, LTD.**  
**2-3, Marunouchi 3-chome, Chiyoda-ku, Tokyo, 100-8332, Japan**

declare under our sole responsibility that the apparatus referred to in this declaration conforms with the following directives.

**Description of apparatus: Split Type Air Conditioner**  
**Model name:**

## Conformity model list

### [Indoor Unit]

Category	Model
SRF Series	SRF25ZS-W
	SRF35ZS-W
	SRF50ZSX-W

### [Outdoor Unit]

Category	Model
SCM Series	SCM40ZS-W
	SCM45ZS-W
	SCM50ZS-W
	SCM60ZS-W
	SCM71ZS-W
	SCM80ZS-W
SRC Series	SRC25ZS-W2
	SRC35ZS-W2
	SRC50ZSX-W2

Relevant EU Directives :

**Machinery 2006/42/EC**

Applied Standards / Regulations :

**EN 60335-1**

**EN 60335-2-40**

Authorised Representative in the EU :

**MITSUBISHI HEAVY INDUSTRIES AIR-CONDITIONING EUROPE, LTD.**  
**5 The Square, Stockley Park, Uxbridge, Middlesex, UB11 1ET, United Kingdom**

